

*Comfort Glow*

**WALL MOUNT QUARTZ INFRARED  
ELECTRIC HEATER**

**QWH2100**

**Operator's Manual**

**WARNING! IF THE INFORMATION IN THIS MANUAL IS NOT FOLLOWED EXACTLY, A FIRE MAY RESULT CAUSING PROPERTY DAMAGE, PERSONAL INJURY OR LOSS OF LIFE.**



**Intertek**

Made in China

World Marketing of America, Inc.  
12256 William Penn Hwy  
PO Box 192  
Huntingdon, PA 16652

Comfort Glow PHONE NUMBER: (800) 776-9425  
<http://www.worldmktng.com>

**FOR YOUR SAFETY  
DO NOT STORE  
OR USE GASOLINE OR  
OTHER FLAMMABLE VAPORS  
OR LIQUIDS  
IN THE VICINITY OF THIS OR  
ANY OTHER ELECTRIC  
APPLIANCE**



**CALIFORNIA RESIDENTS ONLY-WARNING:**

This product contains chemicals including di(2-ethylhexyl)phthalate (DEHP), which is known to the State of California to cause cancer and reproductive harm. For more information, go to: [www.P65Warnings.ca.gov](http://www.P65Warnings.ca.gov)

**UL 2021. FIXED AND LOCATION –DEDICATED ELECTRIC ROOM HEATERS**

**DO NOT DISCARD THIS MANUAL  
CUSTOMER: PLEASE RETAIN THIS MANUAL FOR FUTURE USE**

# IMPORTANT INSTRUCTIONS

**Read all instructions in this guide before using your Heater. This product is intended for indoor residential, office and personal shop use only, not for industrial or other commercial applications. Use only with electrical wiring that is in good working order and that meets applicable codes and ordinances. If you have any questions whether your wiring is adequate, consult a qualified electrician.**

1. Read all instructions before using this heater.
2. This heater is hot when in use. To avoid burns, do not let bare skin touch hot surfaces. If provided, use handles when moving this heater. Keep combustible materials, such as furniture, pillows, bedding, papers, clothes and curtains at least 3 feet (0.9m) from the heater.
3. Extreme caution is necessary when any heater is used by or near children, pets or invalids and whenever the heater is left operating unattended.
4. Always unplug heater when not in use.
5. Do not operate any heater with a damaged cord or plug or after the heater malfunctions, has been dropped or damaged in any manner.
6. Any repairs to this appliance should be carried out by a qualified service person.
7. Under no circumstances should this appliance be modified. Parts having to be removed for servicing must be replaced prior to operating this appliance again.
8. Do not use outdoors.
9. Do not run cord under carpeting. Do not cover cord with throw rugs, runners, or similar coverings. Arrange cord away from traffic area and where it will not be tripped over.
10. To disconnect heater, first turn controls to off, then remove plug from outlet. Always unplug the heater when not in use.
11. Connect to a properly grounded outlet only.
12. Do not insert or allow foreign objects to enter any ventilation or exhaust opening as this may cause an electrical shock or fire, or damage the heater.
13. To prevent a possible fire, do not block air intakes or exhaust in any manner. Do not use on soft surfaces, like a bed, where openings may become blocked.
14. This appliance has hot and arcing or sparking parts inside. Do not use it in areas where gasoline, paint or flammable liquids are used or stored.
15. Use this heater only as described in this manual. Any other use not recommended by the manufacturer may cause fire, electric shock, or injury to persons.
16. Avoid the use of an extension cord because the extension cord may overheat and cause a risk of fire.
17. This heater may include an audible (a visual) alarm to warn that parts of the heater are getting excessively hot. If the alarm sounds (flashes), immediately turn the heater off and inspect for any objects on or adjacent to the heater that may cause high temperatures. **DO NOT OPERATE THE HEATER WITH THE ALARM (FLASHING).**
18. **“SAVE THESE INSTRUCTIONS”**

**THIS HEATER MUST BE PROPERLY INSTALLED PRIOR TO OPERATION. This heater will not operate on the floor or ground.**

## **ALWAYS OBSERVE THESE SAFETY PRECAUTIONS WHEN OPERATING YOUR ELECTRIC HEATER**

- ALWAYS** Read all instructions before operating.
- ALWAYS** Locate your electric heater away from furniture or loose hanging drapes.
- ALWAYS** Keep the grill away from walls or drapes so as not to block the air intake. (If applicable)
- ALWAYS** Unplug electric heater when not in use.
- ALWAYS** Use this heater in a correctly installed position.
- ALWAYS** Route the cord so it will not be walked on tripped over or pinched by furniture.
- ALWAYS** Keep electrical cords, drapes and other furnishings away from your electric heater.
- ALWAYS** Keep your electric heater clean and free of dust.
- ALWAYS** Use indoors only.
  
- NEVER** Place drapes, clothing or towels over electric heater to dry.
- NEVER** Use in the presence of explosive or flammable vapors such as gas or paint.
- NEVER** Plug another electrical appliance into the same circuit. Blown fuses, tripped circuits and fire hazards may result.
- NEVER** Use water or liquids to clean your electric heater.
- NEVER** Let bare skin touch hot surfaces as this may cause burns.
- NEVER** Leave heater unattended.
- NEVER** Leave children or pets near heater without supervision.
- NEVER** Locate electric heater where it may fall into a bath tub or other water containers.
- NEVER** Operate electric heater with a damaged cord, plug or after the heater malfunctions, or has been dropped or damaged in any manner.
- NEVER** Run cord under carpeting or cover with throw rugs or runners.
- NEVER** Insert or allow foreign objects to enter any ventilation or exhaust openings, as this may cause an electrical shock, fire or damage.
- NEVER** Use this heater without proper installation.

## IMPORTANT

### SPECIFICATIONS

Voltage	120V AC 60HZ;
Heating Power	1500 Watts/12.5 Amps
Dimensions	17.32" Wide x 4.49" Deep x 19.21" High
Weight	10.6 Lbs
Grounded Outlet	
Over-Heat safety feature	

This heater is equipped with a Ground Fault Circuit Interrupter (GFCI), a safety feature that renders it inoperable under some abnormal conditions, such as immersion in water.

To make sure the GFCI is functioning properly, perform the following test at 120VAC 60Hz frequency.

1. Plug in heater and turn on. Press test button on plug.
2. There will be an audible click. Heater should stop working. Unplug the heater and push the reset button in. Reinsert plug into outlet.
3. If GFCI is NOT operating properly, immediately unplug heater. DO NOT USE HEATER WITH FAULTY OUTLET OR PLUG.

### WALL MOUNTING REQUIRED

#### LOCATING HEATER:

This heater is designed to be mounted on a wall only. It will not operate as a freestanding heater and should not be modified to do so. For convenience and efficiency, install heater:

1. Where all clearances can be maintained. (see Page 5)
2. Where there is easy access for operation, inspection and service.
3. Within 5 feet of proper electrical outlet.
4. Away from any doorway or water source such as tub, sink, etc.
5. Ensure there is no existing electrical wiring, plumbing or other obstructions in the area chosen.
6. Wall must be flat and must be a solid surface.
7. In the coldest part of the room.
8. Mounting screws are included for Dry Wall mounting only, for other installations the installer or home owner is responsible to ensure that the heater is securely mounted to wall.



**WARNING:** Failure to position the heater in accordance with the guidance provided or failure to secure heater securely to the wall could result in property damage and personal injury.

# INSTALLATION

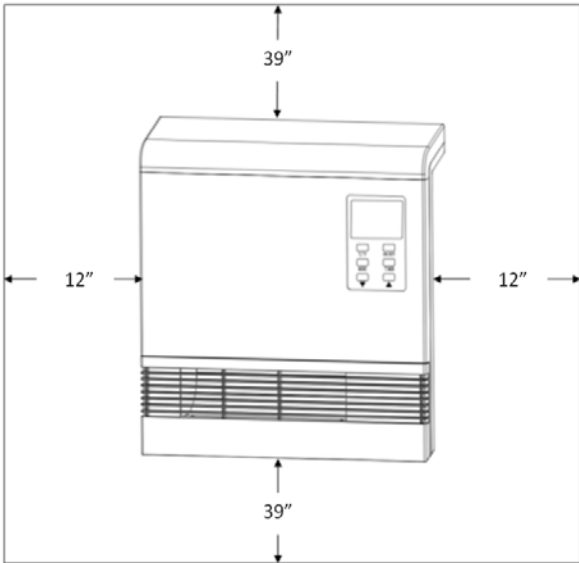

## MINIMUM CLEARANCES TO COMBUSTIBLES

LEFT/RIGHT	TOP	BOTTOM	FRONT	REAR
*12 Inches	39 Inches	39 Inches	39 Inches	0 Inches

Top clearance is from top of the heater to ceiling or other combustible material.

Bottom clearance is from the bottom of heater to surface of carpet, tile or other combustible material.

\* A sidewall must be at least 18 Inches away from the side of heater.  
 -Always maintain a 36 Inch clearance from any furniture, draperies or other combustible material.



### WARNING:

If the heater is being installed in a residential garage, it must be secured firmly to the wall, a minimum of 39 inches (457mm) above the floor. The heater must be located so that it is protected against any possibility of damage by a moving vehicle, etc.

Raising the heater will reduce BUT NOT eliminate the possibility of lighting the vapor of any flammable liquids which may be improperly stored or accidentally spilled. If the smell of gasoline is present, do not operate this heater until the area has been properly ventilated.



### WARNING:

**DO NOT PLUG HEATER INTO ELECTRICAL OUTLET UNTIL INSTALLATION HAS BEEN COMPLETE**

# INSTALLATION

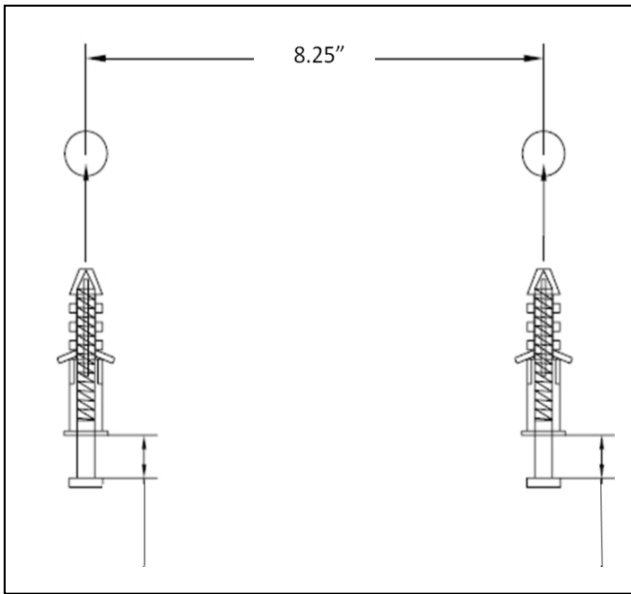

Figure 1

## Step 1 (Figure 1)

**DRY WALL:** Using the screws and wall anchors provided install into drywall as shown. Check to ensure screws are secure.

**STUD WALL:** Using the screws provided install into drywall as shown. Check to ensure screws are secure.

**CONCRETE WALL:** Drill  $\frac{1}{4}$  inch holes, insert # 12 wall anchors (not included) and secure to wall with #12 x 3 inch screws (not included). Check to ensure screws are secure.

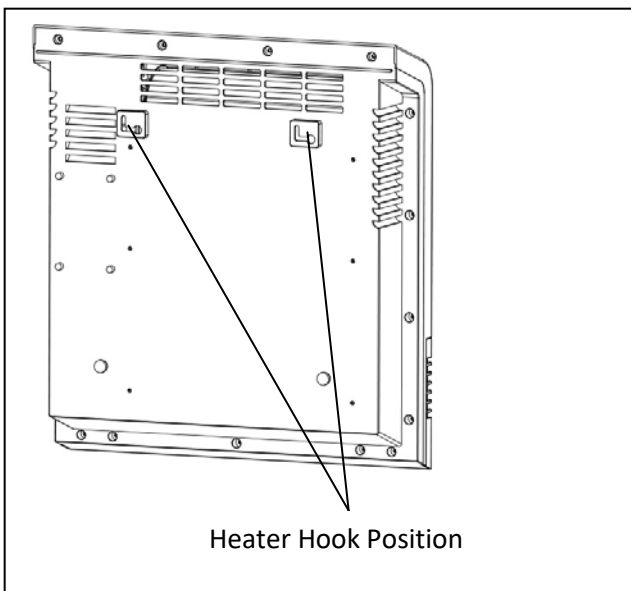
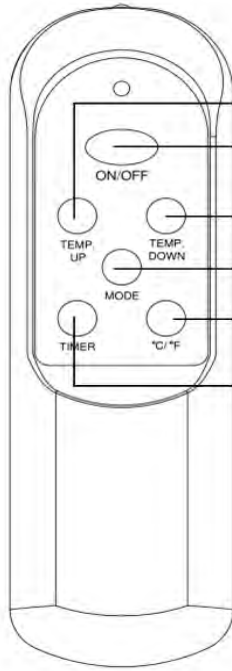

Figure 2

## Step 2 (Figure 2)

Hook the heater into position. Check to ensure that the mounting hook holes have securely attached to the screws installed in step 1.

## Remote Control



- Temp up button: to make set temperature rise
- ON/OFF button: Used for power-on or power-off
- Temp down button: to make set temperature decline
- Mode button: Used for mode selection
- °C/°F button: Button for alternating between Fahrenheit and Celsius
- Timer button: Used for setting timer and adjust time value of timing

Requires 2 AAA batteries not included

## Control Panel

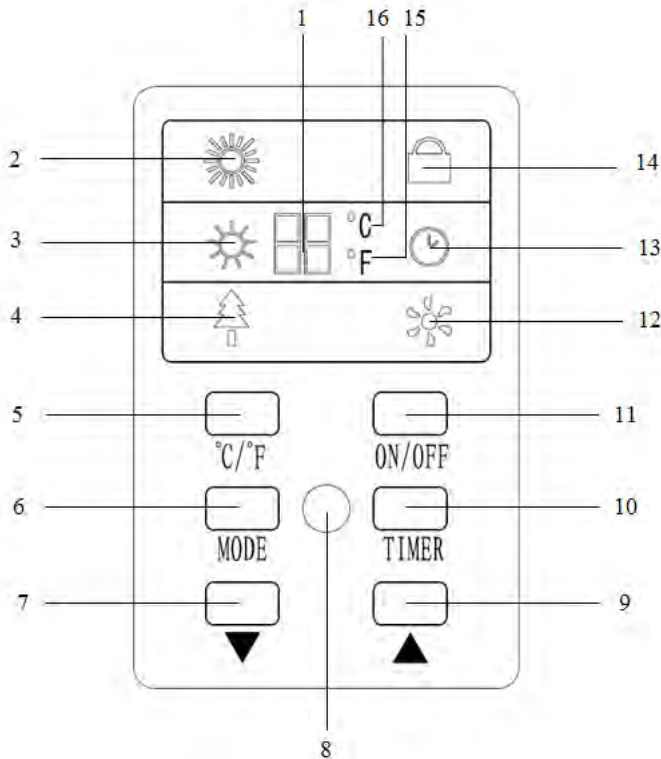

1. Digital display: Indicates temperature or time.
2. High Mode indicator light: Will be lit when High Heat mode is engaged.
3. Low Mode indicator light: Will be lit when Low Heat mode is engaged.
4. Energy-saving mode indicator: Will be lit when energy-saving mode is engaged.
5. °C/°F Button: Alternates between Fahrenheit and Celsius.
6. Mode button to select between High, Low and Eco modes.
7. Temp down button: To decrease desired temperature.
8. Signal receiving window: For receiving remote control signal.
9. Temp up button: To increase desired temperature.
10. Timer button: Used to engage timer mode and to set hour value for the timer.
11. ON/OFF button: Powers the display on and off.
12. Fan light will be lit when Fan is engaged.
13. Timer indication light will be lit when the Timer mode is engaged.
14. Key lock indicator light will be lit when the key lock is open.
15. Fahrenheit indicator light: Will be lit when temperature displayed is in Fahrenheit.
16. Celsius indicator light: Will be lit when temperature displayed is in Celsius.

# OPERATION

## 1. Turn Main Power switch on rear of appliance to On.

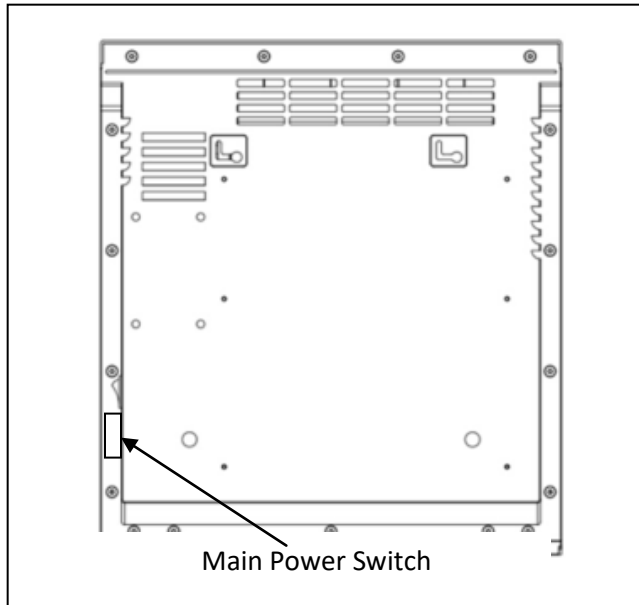

## 2. Start and select working mode

	<p>Turn the heater on by pressing the ON/OFF button on the control panel or by pressing the Power button on the supplied remote control.</p> <p>Once power is off, heating element will stop working at first. Fan will prolong working for 3 min to emit plenty of heat inside. This mark will indicate running during the 3 min.</p>
	<p>Select a heat Mode</p> <p>Press the MODE button to toggle between the three heat modes.</p>
	<p>High Mode uses 1500W; Low Mode uses 750W. ECO mode is an Economic Energy Saving Function. When ECO mode is chosen, the heater will manage itself from less to more heating power (watts) in an attempt to maintain a constant warm 68° F(20°C).</p>



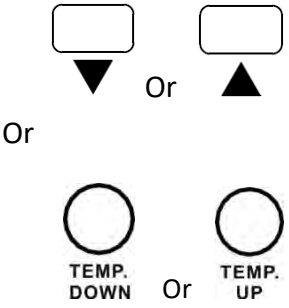
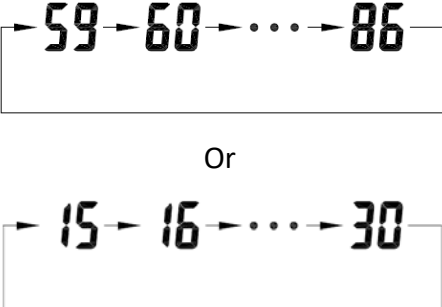
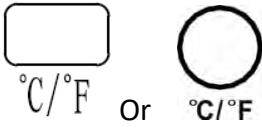
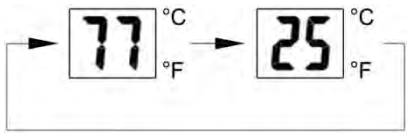

### 3. Setting Desired Temperature

 <p>Or</p>	<p>Adjust the desired temperature by pressing the Up/Down arrows on the control panel or remote control.</p>
 <p>Or</p>	<p>Desired temperature options vary from 59°F to 86°F, or from 15°C to 30°C. Once you have chosen the desired temperature, the heater will remain on until the room temperature increases to the temperature on the digital display. The heater will cycle on and off to maintain the desired room temperature.</p>
 <p>Or</p>	<p>Press C/F button to change the display temperature between Fahrenheit and Celsius.</p>
	<p>The Fahrenheit indicator LED will light, when the temperature is displayed in Fahrenheit.</p> <p>The Celsius LED will light, when the temperature is displayed in Celsius.</p>

### 4. Setting the POWER OFF TIMER Function

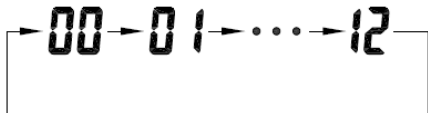

Note: The Power-Off-Timer Function will allow for the heater to power OFF after a certain set time, and can only be set while the heater's display is in the "On" position.

 <p>Or</p>	<p>Turn the heater to the "On" position. Press the Timer button on the heater's control panel or the remote.</p>
---	--

	<p>The digital display changes from the “temperature” to the “hours” option for the timer. Continue to press the timer button to change the number of hours you would like the heater to run before powering itself off. The hour options for the timer are from 0 to 12 hrs. (in 1 hr increments).</p>
	<p>The selected hour increments will flash for a few seconds, and then revert back to the set desired temperature. The Timer indicator light will remain lit as long as the Timer is set. The heater will power OFF when the internal heater clock counts down the hour increments you set.</p>

### 5. Setting the **POWER-ON-TIMER** Function

(Note: The Power-ON-Timer Function will allow for the heater to power ON after a certain set time, and can only be set while the heater’s display is in the “Off” position.

	<p>Turn the heater to the “OFF” position. Press the Timer button on the heater’s control panel or the remote.</p>
	<p>The digital display shows the “hours” option for the timer. Continue to press the timer button to change the number of hours you would like the heater’s internal clock to count down before powering itself on. The hour options for the timer are from 0 to 12 hrs. (in 1 hr increments).</p>
	<p>The Timer indicator light will remain lit as long as the Timer is set. The heater will power itself ON when the internal heater clock counts down the hour increments you set.</p>

### 6. Setting electro lock

The Electro Lock can help avoid the heater from being accidentally engaged by children. The locking mechanism can be set in both the ON and OFF modes.

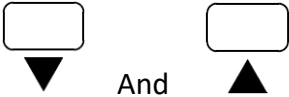
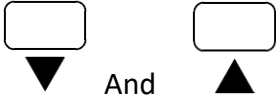
	<p>Press Temp Up and Temp Down buttons at the same time for 3 seconds. Locking is complete when you hear a beep. When locked, the functions of the control panel and remote will be locked for use.</p>
	<p>When you need to unlock it, press Temp Up and Temp Down buttons at the same time for 3 seconds. You will hear a beep. The control panel and remote control will become functional again.</p>

## CARE AND MAINTENANCE

- Turn off the power switch in the rear of the unit.
- Unplug the unit and let it cool completely.
- To keep the heater clean, the outer shell may be cleaned with a soft, damp cloth. You may use a mild detergent if necessary. After cleaning, dry the unit with a soft cloth. CAUTION: DO NOT let liquid enter the heater.
- DO NOT use alcohol, gasoline, abrasive powders, furniture polish, or rough brushes to clean the heater. This may cause damage or deterioration to the surface of the heater.
- DO NOT immerse the heater in water.
- Wait until the unit is completely dry before use.
- If you do not use the heater for a long time, please take out the remote batteries (to prevent corrosion). Store the remote in a safe place.

## TROUBLESHOOTING

PROBLEM	CORRECTIVE ACTION
1. Heater does not blow warm air	<p>a. The room temperature is higher than the thermostat setting.</p> <p>b. Check to be sure unit is on high setting.</p> <p>c. If the power button on the front of the heater is red but the heater is not operating the safety overheat function may have been triggered. Try pressing the power button. If the heater does not turn on, clear any obstructions from front and rear of unit that may have caused internal overheating. Allow the heater to cool for approximately 10 minutes and then press the power button again.</p>
2. No Power to heater	<p>a. Make sure main switch on rear of unit is switched to on position.</p> <p>b. Over heat safety control activated. Remove blockage from filter and around heater. Unplug heater for 10 to 20 minutes. Unit should then operate normally.</p> <p>c. Check circuit breaker, reset as needed or plug into different outlet.</p> <p>d. Call customer service at 1-800-776-9425 or visit us at <a href="http://www.worldmktg.com">www.worldmktg.com</a></p> <p>e. Reset GFCI plug</p>

# **ELECTRIC HEATER WARRANTY**

## **LIMITED WARRANTY:**

A limited warranty is extended to the original purchaser of this heater and warrants against malfunction due to manufacturing defects for a period of (1) one year from the date of retail purchase. Please read and follow all details noted below.

## **CLAIMS HANDLED AS FOLLOWS:**

### **1. WITHIN 30 DAYS OF PURCHASE:**

Return to the place of purchase.

### **2. AFTER 30 DAYS AND WITHIN THE 1 YEAR WARRANTY PERIOD:**

Contact our Customer Service Team at 1-800-776-9425.

You must have the model number, serial number and date of purchase. Our customer service team will provide you with further instructions, which will include repair or replacement at our option.

**CALL 1-800-776-9425 FOR SERVICE (9AM-5PM MON.-FRI.)**

**Or EMAIL US AT [techsupport@worldmktg.com](mailto:techsupport@worldmktg.com)**

## **DUTIES OF THE OWNER:**

This heating appliance must be operated in accordance with the written instructions furnished with this heater. This warranty shall not excuse the owner from properly maintaining this heater in accordance with the written instructions furnished with this heater. A bill of sale, cancelled check or payment record must be kept to verify purchase date and establish warranty period. Original carton should be kept in case of warranty return of unit.

## **WHAT IS NOT COVERED:**

1. Damage caused by misuse or use contrary to the owner's manual and safety guidelines.
2. Damage caused by a lack of normal maintenance.
3. Repair by an unauthorized person.
4. Damage caused by connection to an improper voltage.
5. Damaged caused by use outdoors.

**LIMITATIONS:**

This warranty does not imply or assume any responsibility for consequential damages that may result from the use, misuse, or the lack of routine maintenance of this heating appliance. A cleaning fee and the cost of parts may be charged for appliance failures resulting from lack of maintenance. This warranty does not cover claims, which do not involve defective workmanship or materials. FAILURE TO PERFORM GENERAL MAINTENANCE (INCLUDING CLEANING) WILL VOID THIS WARRANTY.

THIS LIMITED WARRANTY IS GIVEN TO THE PURCHASER IN LIEU OF ALL OTHER WARRANTIES, EXPRESSED OR IMPLIED, INCLUDING BUT NOT LIMITED TO THE WARRANTIES OF MERCHANTABILITY OF FITNESS FOR A PARTICULAR PURPOSE. THE REMEDY PROVIDED IN THIS WARRANTY IS EXCLUSIVE AND IS GRANTED IN LIEU OF ALL OTHER REMEDIES. IN NO EVENT WILL WORLD MARKETING OF AMERICA BE LIABLE FOR INCIDENTAL OR CONSEQUENTIAL DAMAGES.

Some states do not allow limitations on how long an implied warranty lasts, so the above limitation may not apply to you. Some states do not allow the exclusion or limitation of incidental or consequential damages so the above limitation or exclusion may not apply to you.

**For your record, staple your sales receipt to this manual and record the following**

**DATE OF PURCHASE:** \_\_\_\_\_

**PLACE OF PURCHASE:** \_\_\_\_\_

**SERIAL NUMBER:** \_\_\_\_\_

**MODEL NUMBER:** \_\_\_\_\_

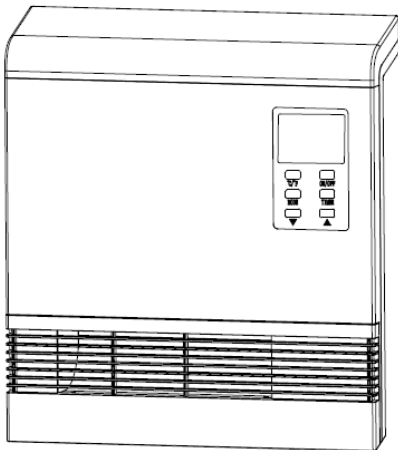

*Comfort Glow*

**MURAL CUARZO calentador  
eléctrico infrarrojo**

**QWH2100**

**¡ADVERTENCIA! SI LA INFORMACION EN ESTE MANUAL no ES SEGUIDA EXACTAMENTE, UN RESULTADO del FUEGO mayo que CAUSA DAÑO de PROPIEDAD, HERIDA O PERDIDA PERSONALES DE la VIDA.**



**Intertek**  
Hencho in China

**World Marketing of America, Inc.  
12256 William Penn Hwy,  
PO Box 192  
Huntingdon, PA 16652**

**DURA HEAT PHONE NUMBER: (800) 776-9425  
<http://www.worlddmkting.com>**

**PARA SU SEGURIDAD**

No ALMACENE ni UTILICE  
GASOLINA ni OTROS  
VAPORES de FLAMABLE ni  
los LIQUIDOS EN LA  
VECINDAD DE ESTE  
ni CUALQUIER OTRO  
APARATO



**ADVERTENCIA SOLO PARA RESIDENTES DE CALIFORNIA:**

Este producto contiene elementos químicos que incluyen di(2-etilhexil) ftalato (DEHP), el cual es conocido en el estado de California por provocar cáncer y daños en el sistema reproductivo. Para más información, vaya a: [www.P65Warnings.ca.gov](http://www.P65Warnings.ca.gov)

**UL 2021. FIXED AND LOCATION –DEDICATED ELECTRIC ROOM HEATERS**

**No DESECHE ESTE MANUAL - HOJA PARA el PROPIETARIO  
CLIENTE: RETENGA POR FAVOR ESTE MANUAL PARA FUTURO USO**

# INSTRUCCIONES IMPORTANTES

**POR FAVOR LEA Y GUARDE ESTAS INSTRUCCIONES DE SEGURIDAD** Cuando se usan aparatos eléctricos, siempre las precauciones básicas deben ser seguidas para reducir el riesgo de incendio, descarga eléctrica y lesiones a personas, incluyendo las siguientes:

1. Lea todas las instrucciones antes de usar el calentador.
2. Este calentador está caliente cuando está en uso. Para evitar quemaduras, no permita que la piel desnuda toque las superficies calientes. Si tiene mangos, utilice al mover este calentador. Mantenga los materiales combustibles, tales como muebles, almohadas, ropa de cama, papeles, ropa y cortinas por lo menos 3 pies (0.9 m) del calentador.
3. que extremar la precaución cuando se use cualquier calentador por o cerca de niños, mascotas o inválidos y los niños cada vez que se deja el calentador funcionando sin vigilancia.
4. Siempre desconecte el calentador cuando no esté en uso.
5. No haga funcionar ningún calentador con un cable o enchufe dañado o después de que haya funcionado mal, se haya caído o dañado de alguna manera.
6. Cualquier reparación a este aparato deben ser realizadas por un técnico de servicio calificado.
7. Bajo ninguna circunstancia debe modificarse este aparato. Piezas que tienen que ser retirado por el servicio deben ser reemplazados antes de operar este aparato nuevo.
8. No use al aire libre.
9. No coloque el cable debajo de alfombras. No cubra el cable con tapetes, alfombras o cubiertas similares. Coloque el cable lejos de zonas transitadas y donde no pueda provocar tropezones.
10. desconecte el calentador, primero apague los controles, luego retire el enchufe del tomacorriente. Siempre desenchufe el calentador cuando no esté en uso.
11. Conectar a sólo unos puntos de conexión a tierra.
12. No inserte o permita que objetos extraños penetren en la ventilación o salida de aire, ya que esto puede causar una descarga eléctrica o un incendio o dañar el calentador.
13. Para evitar un posible incendio, no bloquee las entradas o salidas de aire de ninguna manera. No utilizar sobre superficies blandas, como una cama, donde las aberturas se pueden bloquear.
14. Este aparato tiene partes calientes y pueden echar chispas. No lo use en áreas donde la gasolina, pintura o líquidos inflamables se almacenen o utilicen.
15. Use este calentador sólo como se describe en este manual. Cualquier otro uso no recomendado por el fabricante puede causar incendio, choque eléctrico o lesiones a las personas.
16. Evite el uso de un cable de extensión porque la extensión se puede sobrecalentar y provocar un riesgo de incendio.
17. Este calentador puede incluir un (a visual) la alarma audible para avisar de que partes de la estufa se están excesivamente caliente. Si los sonidos de alarma (flashes), se convierten inmediatamente el calentador y verifique que no existan objetos sobre o al lado del calentador que puede causar altas temperaturas. **NO HAGA FUNCIONAR LA ESTUFA CON EL SONIDO DE ALARMA (INTERMITENTE).**
18. **"GUARDE ESTAS INSTRUCCIONES"**

**ESTE CALENTADOR DEBE INSTALARSE ADECUADAMENTE ANTES DE SER OPERADO** Este calentador no funciona en el piso o en el suelo.

## SIEMPRE OBSERVE que ESTAS MEDIDAS DE SEGURIDAD AL OPERAR SU CALENTADORA ELECTRICA

- Siempre** Lea todas las instrucciones antes de operarlo.
- Siempre** Coloque su calentador eléctrico lejos de los muebles o cortinas colgantes.
- Siempre** Mantenga la parrilla lejos de las paredes o las cortinas para no bloquear la entrada de aire. (Si procede)
- Siempre** Desenchufe el calentador eléctrico cuando no esté en uso.
- Siempre** Use este calentador instalado en una posición correcta.
- Siempre** Pase el cable de una forma tal que no se camine sobre él o sea posible tropezarse, o sea pellizcado por los muebles.
- Siempre** Mantenga los cables eléctricos, cortinas y otros muebles lejos de su calentador eléctrico.
- Siempre** Mantenga su calentador eléctrico limpio y libre de polvo.
- Siempre** Utilícelo solamente en espacios cerrados.
- Nunca** Las cortinas del lugar, la ropa o las toallas sobre calentadora eléctrica secan.
- Nunca** Uso en la presencia de explosivo ni vapores inflamables como gas ni pintura.
- Nunca** Tape otro electrodoméstico en el mismo circuito. Los fusibles sobrecargados, peligrosos cortocircuitos y fuego pueden resultar.
- Nunca** El agua del uso o líquidos para limpiar su calentadora eléctrica.
- Nunca** Permita toque descubierto de piel superficies calientes como esto puede causar quemaduras.
- Nunca** Deje calentadora eléctrica desatendida.
- Nunca** Deje calentadora eléctrica cuando niños o animales favoritos sean presentes.
- Nunca** Sitúe calentadora eléctrica donde puede caerse en una tina de baño u otros contenedores de agua.
- Nunca** Opere calentadora eléctrica con una cuerda dañada, el tapón o después de que la calentadora falle, o haya sido dejada caer o Ha Sido Dañada en cualquier.
- Nunca** Corra cuerda bajo alfombras ni cobertura con tapetes de tiro ni corredores.
- Nunca** Inserte ni permita objetos extranjeros entrar cualquier ventilación ni agotar aperturas, como esto puede causar un golpe eléctrico, el fuego o el daño.



## IMPORTANTE

### PRESUPUESTO

Voltaje	120V AC 60HZ;
Energía de la calefacción	1500 Watts/12.5 Amps
Dimensiones	17.32" Wide x 4.49" Deep x 19.21" High
Peso	10.6 Lbs
Enchufe de conexión a tierra	
Característica de seguridad del sobrecalentamiento	

Este calentador está equipado con un circuito de falla a tierra (GFCI), una característica de seguridad que hace que ocurran situaciones anormales, tales como la inmersión en agua.

Para asegurarse de que el GFCI está funcionando correctamente, realice la siguiente prueba en la frecuencia de 120VAC 60Hz.

1. Enchufe el calentador y encienda. Presione el botón de prueba en el enchufe.
2. El calentador debería dejar de funcionar. Habrá un clic audible. Desenchufe el calentador y presionar el botón de reinicio en. Vuelva a enchufar el aparato.
3. Si el GFCI no está funcionando correctamente, desconecte inmediatamente el calentador. No use el calentador con una salida defectuosa o se ha TAPÓN.

### REQUIERE MONTAJE EN LA PARED

#### UBICACIÓN DEL CALENTADOR:

Este calentador solo está diseñado para ser montado en una pared. No funciona como calentador independiente y no debe ser modificado para hacerlo. Para comodidad y eficiencia, instale el calentador:

1. Donde todas las salidas puedan ser mantenidas (ver página 5).
2. Donde haya fácil acceso para la operación, inspección y servicio.
3. A una distancia de 5 pies de una toma eléctrica apropiada.
4. Lejos de cualquier puerta o fuente de agua tal como una bañera, una pileta, etc.
5. Asegúrese de que haya ningún cableado existente, plomería u otras obstrucciones en la zona elegida.
6. La pared debe ser plana y debe ser una superficie sólida.
7. En la parte más fría de la habitación.
8. Los tornillos de montaje que están incluidos son para el montaje en una panel de yeso solamente. Para otras instalaciones el instalador o dueño de la casa es responsable de asegurarse que el calentador sea instalado en la pared en forma segura.



#### ADVERTENCIA

**Si no se posiciona el calentador en forma acorde a las instrucciones proporcionadas o no se asegura en forma apropiada a la pared esto podría resultar en daños a la propiedad y lesiones personales.**

# INSTALACIÓN

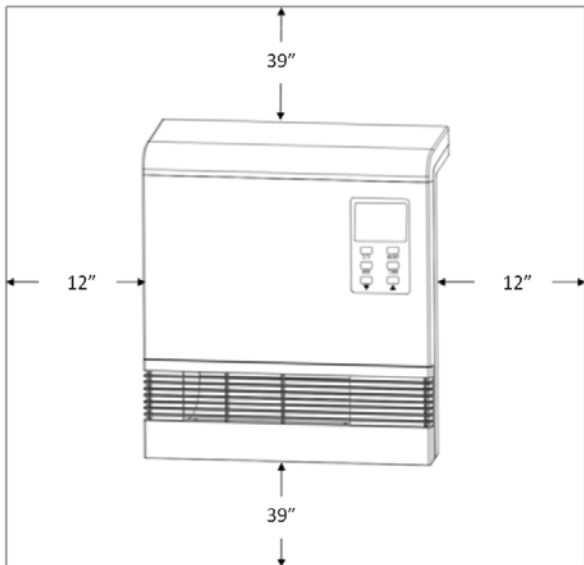

## DISTANCIAS MÍNIMAS CON RESPECTO A COMBUSTIBLES

IZQUIERDA DERECHA	PARTE SUPERIOR	PARTE INFERIOR	FRENTE	PARTE TRASERA
*12 Pulgadas	39 Pulgadas	39 Pulgadas	39 Pulgadas	0 Pulgadas

El espacio libre superior es desde la parte superior del calentador hasta el techo u otro material combustible

El espacio libre inferior es desde la parte inferior del calentador hasta la superficie de la moqueta, los azulejos u otro material combustible.

\* Los flancos deben estar por lo menos a una distancia de 18 pulgadas del calentador.

-Siempre mantenga un espacio libre de 36 pulgadas de los muebles, cortinas u otros materiales combustibles.



### ADVERTENCIA

Si el calentador se instala en un garaje residencial, debe fijarse firmemente a la pared, a un mínimo de 39 pulgadas (457mm) por encima del piso. El calentador debe colocarse de tal forma que esté protegido contra cualquier posibilidad de daños causados por un vehículo en movimiento, etc..

Ubicar más arriba el calentador reducirá PERO NO eliminará la posibilidad de encender el vapor de cualquier líquido inflamable que pueda estar almacenado en forma incorrecta o haya sido derramado por accidente. Si hay olor de gasolina, no utilice este calentador hasta que el área ha sido ventilada adecuadamente.



### ADVERTENCIA

**NO enchufe de la resistencia en el contacto eléctrico hasta que la instalación se ha completado**

# INSTALACIÓN



Figura 1

## Paso 1 (Figura 1)

**PANEL DE YESO:** Instale en un panel de yeso tal como se muestra, utilizando los tornillos y los anclajes que se proporcionan. Controle para verificar que los tornillos estén asegurados.

**PARED DE ENTRAMADO:** Usando los tornillos provistos instalar en paneles de yeso como se muestra. Compruebe para asegurar tornillos son seguras.

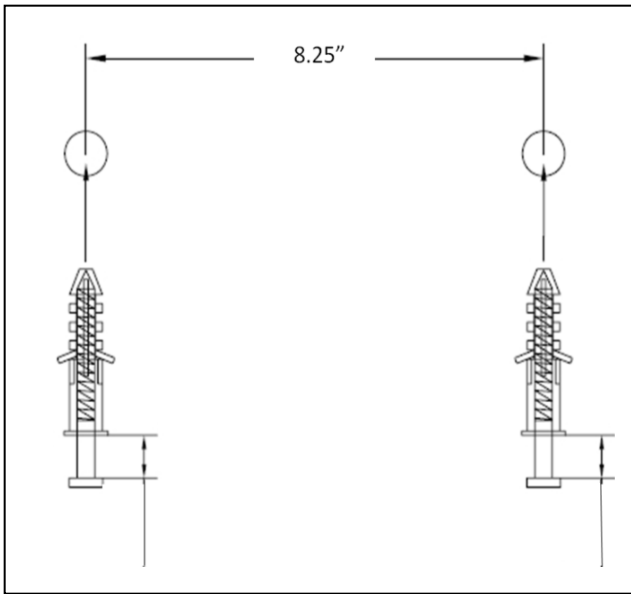
**PARED DE HORMIGÓN:** Perfore agujeros de 1/4 pulgada, inserte los anclajes de pared # 12 (no incluidos) y fíjelo a la pared con tornillos de #12 x 3 pulgadas (no incluidos). Controle para verificar que los tornillos estén asegurados.

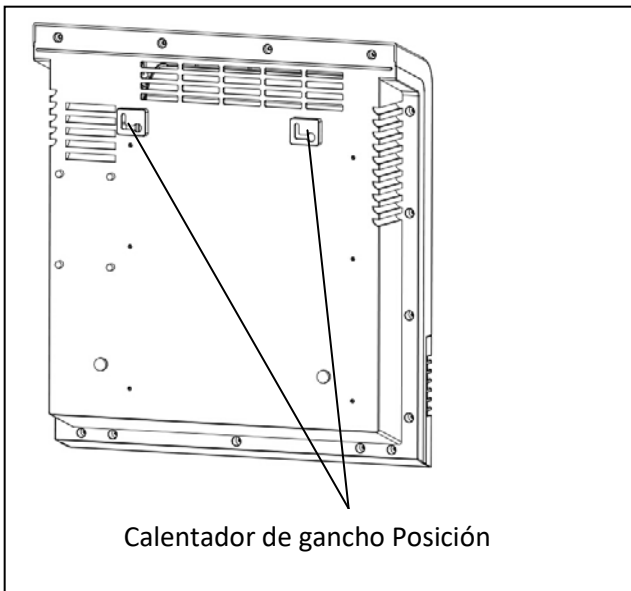

Calentador de gancho Posición

Figura 2

## Paso 2 (Figura 2)

Enganche el calentador en posición. Compruebe para asegurarse de que los agujeros de los ganchos estén fijados en forma segura con los tornillos instalados en el paso 1.

## Remote Control

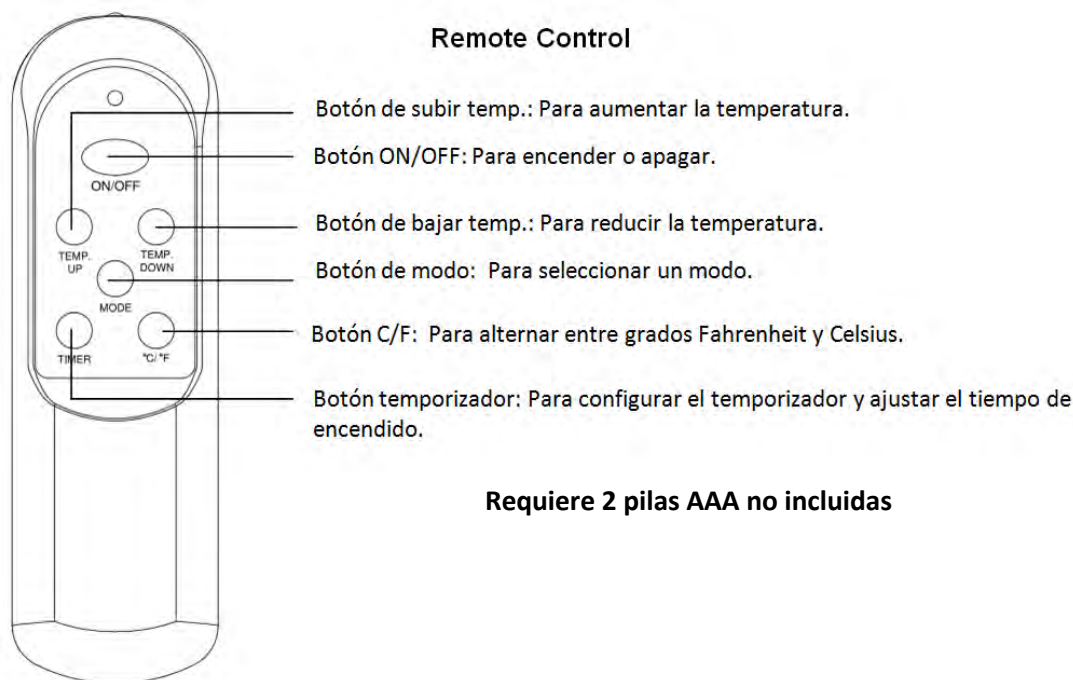

**Requiere 2 pilas AAA no incluidas**

### Panel de control

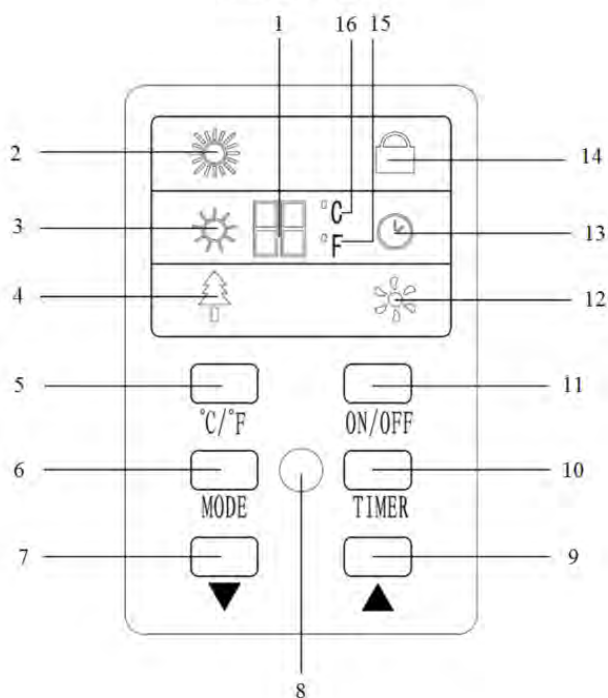

1. Pantalla digital: Indica temperatura o la hora.
2. Luz indicadora de modo Alto: Se iluminará cuando el modo Alto de calefacción esté activado.
3. Luz indicadora de modo Bajo: Se iluminará cuando el modo Bajo de calefacción esté activado.
4. Indicador de modo Ahorro de energía: Se iluminará cuando el modo Ahorro de energía esté activado.
5. Botón °C/°F: Alterna entre grados Fahrenheit y Celsius.
6. Botón de modo: Para seleccionar modo Alto, Bajo y Eco.
7. Botón de bajar temp.: Para bajar la temperatura deseada.
8. Ventana de recepción de señal: Para recibir la señal del control remoto.
9. Botón de subir temp.: Para aumentar la temperatura deseada.
10. Botón temporizador: para activar el temporizador y fijar el tiempo para el temporizador.
11. Botón ON/OFF: Enciende o apaga pantalla.
12. Luz indicadora del ventilador: Se iluminará cuando el ventilador esté activado.
13. Luz indicadora del temporizador: Se iluminará cuando el temporizador esté activado.
14. Luz indicadora de bloqueo de teclado: Se iluminará cuando esté desbloqueado el teclado.
15. Luz indicadora de grados Fahrenheit: Se iluminará cuando la temperatura se muestre en grados Fahrenheit.
16. Luz indicador de grados Celsius: Se iluminará cuando la temperatura se muestre en grados Celsius.

# OPERACIÓN

## 1. Encienda el interruptor de alimentación principal en la parte posterior del aparato.

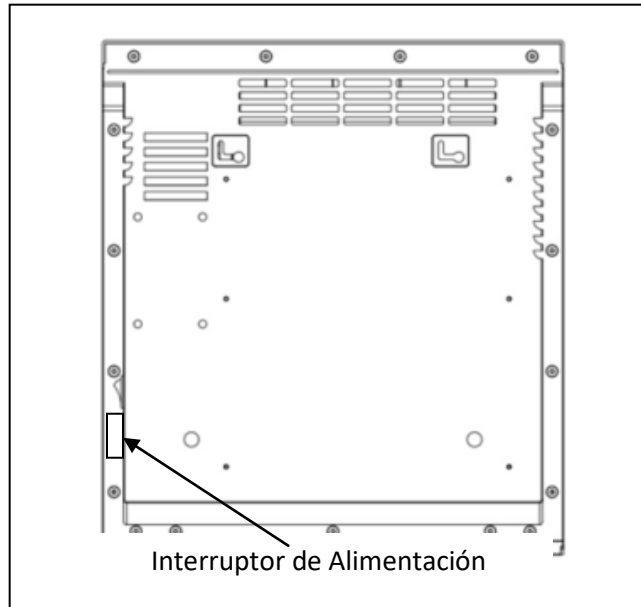

## 2. Inicio y selección del modo de funcionamiento

<p>ON/OFF Or ON/OFF</p>	<p>Presione el botón de encendido ON/OFF en el panel de control o en el control remoto suministrado para encender el calefactor.</p> <p>Una vez apagado, primeramente dejará de funcionar la resistencia. El ventilador seguirá funcionando durante 3 minutos para suministrar suficiente calor en el interior. Esta marca indicará que seguirá funcionando por 3 minutos.</p>
<p>MODE Or MODE</p>	<p>Selección de modo de calefacción</p> <p>Presione el botón MODE para alternar entre los tres modos de calefacción.</p>
<p>High Low ECO</p>	<p>El modo Alto consume 1500 W; el modo Bajo consume 750 W. El modo ECO es una función de ahorro de energía. Al seleccionar el modo ECO, el calefactor administrará automáticamente la potencia (vatios) de menor a mayor para intentar mantener un calor constante de 68°F (20°C).</p>

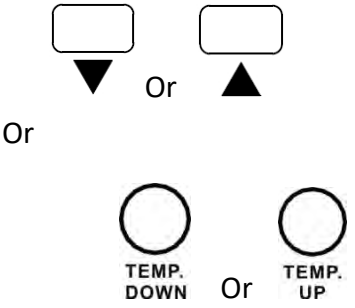
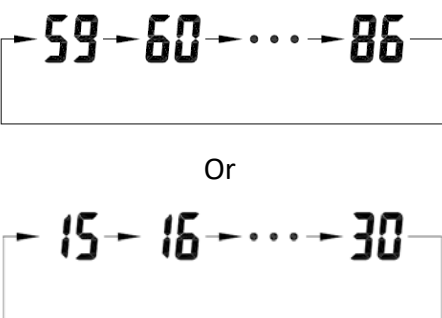
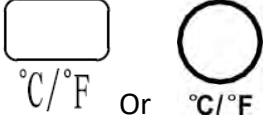
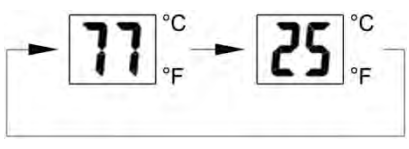

### 3. Ajuste de la temperatura deseada

 <p>Or</p>	<p>Presione las flechas hacia arriba o abajo en el panel de control o en el control remoto para establecer la temperatura deseada.</p>
 <p>Or</p>	<p>Las opciones temperaturas varían desde 59°F a 86°F, o desde 15° C a 30° C. Una vez seleccionada la temperatura deseada, el calefactor permanecerá encendido hasta que la temperatura ambiente alcance la temperatura establecida en el panel digital. El calefactor continuará con un ciclo de actividad e inactividad para mantener la temperatura deseada en el ambiente.</p>
 <p>Or</p>	<p>Presione el botón C/F para que el panel de temperatura se muestre en Fahrenheit o Celsius.</p>
	<p>Se iluminará el indicador LED de Fahrenheit, cuando la temperatura se muestre en Fahrenheit. Se iluminará el indicador LED de Celsius, cuando la temperatura se muestre en Celsius.</p>

### 4. Ajuste de la función TEMPORIZADOR DE APAGADO

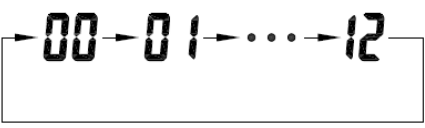

Nota: La función Temporizador de apagado (OFF) permite apagar el calefactor después de determinado tiempo y solamente se puede establecer cuando la pantalla del calefactor está en "On" (encendida).

 <p>Or</p>	<p>Encienda el calefactor en "On". Presione el botón Temporizador en el panel de control o en el control remoto.</p>
---	--

	<p>La pantalla digital cambiará de la opción de "temperatura" a "horas" para establecer el temporizador. Siga presionando el botón del temporizador para cambiar la cantidad de horas que desea mantener en funcionamiento el calefactor. Las opciones de horas van de 0 a 12 horas (en incrementos de 1 hora).</p>
	<p>Los incrementos de horas seleccionadas parpadearán unos segundos, luego volverá a la temperatura deseada establecida. La luz indicadora del temporizador permanecerá encendida mientras que el temporizador esté activo. El calefactor se apagará cuando el reloj interno complete la cuenta regresiva de las horas que usted estableció.</p>

### 5. Ajuste de la función TEMPORIZADOR DE ENCENDIDO

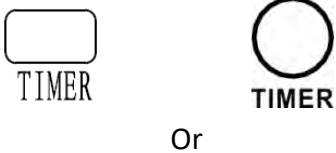
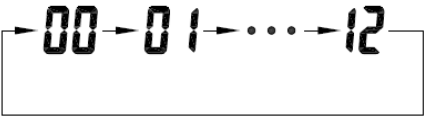
Nota: La función Temporizador de encendido (ON) permite encender el calefactor después de determinado tiempo y solamente se puede establecer cuando la pantalla del calefactor está en "Off" apagada.

	<p>Deje el calefactor en "OFF". Presione el botón Temporizador en el panel de control o en el control remoto.</p>
	<p>La pantalla digital mostrará la opción de "horas" para establecer el temporizador. Siga presionando el botón del temporizador para cambiar la cantidad de horas del reloj interno que faltan para que se encienda calefactor. Las opciones de horas van de 0 a 12 horas (en incrementos de 1 hora).</p>
	<p>La luz indicadora del temporizador permanecerá encendida mientras el temporizador esté activo. El calefactor se encenderá cuando el reloj interno complete la cuenta regresiva de las horas que usted estableció.</p>

### 6. Ajustes del bloqueo eléctrico

El bloqueo eléctrico ayuda a evitar que los niños tengan accidentes con el calefactor. El mecanismo de bloqueo se puede establecer tanto en modo apagado como encendido.

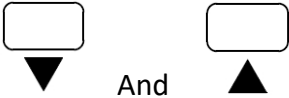
	<p>Presione los botones de Subir Temp. y Bajar Temp. simultáneamente durante 3 segundos. El artefacto quedará bloqueado cuando escuche un pitido. Una vez bloqueado, se bloquearán las funciones del panel de control y del control remoto.</p>
---	---

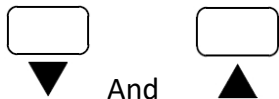

Para desbloquear, presione los botones de Subir Temp. y Bajar Temp. simultáneamente durante 3 segundos. Escuchará un pitido. El panel de control y el control remoto se podrán volver a utilizar.

## CUIDADO Y MANTENIMIENTO

- Apague el interruptor de alimentación en la parte posterior de la unidad.
- Desenchufe la unidad y deje que se enfríe completamente.
- Para mantener el calefactor limpio, limpie la cubierta exterior con un paño suave y húmedo. Puede usar una solución ligera con detergente, de ser necesario. Después de limpiar, seque la unidad con un paño suave. PRECAUCIÓN: NO derrame líquidos dentro del calefactor.
- NO use alcohol, combustible, polvos abrasivos, lustre para muebles ni cepillos duros para limpiar el calefactor. Puede causar daños o deterioro en la superficie del calefactor.
- NO sumerja el calefactor en agua.
- Espere que la unidad se seque completamente antes de utilizar.
- Si no utilizará el calefactor por un periodo prolongado, extraiga las pilas del control remoto (para evitar corrosión). Guarde el control remoto en un lugar seguro.

## MOLESTE DISPARAR

PROBLEMA	ACCION CORRECTIVA
1. . La calentadora no sopla aire tibio	<p>a. La temperatura ambiente es más alta que la colocación de termostato.</p> <p>b. El cheque para estar que unidad seguro está en alto poniendo.</p> <p>c. Si el botón de encendido en la parte frontal del calentador es de color rojo, pero el calentador no está funcionando el sobrecalentamiento función de seguridad puede haber sido provocado. Pruebe a pulsar el botón de encendido. Si el calentador no se enciende, quite cualquier obstrucción de la parte delantera y trasera de la unidad que puede haber causado el recalentamiento interno. Permita que el calentador se enfríe durante aproximadamente 10 minutos y luego presione el botón de encendido.</p>
2. Ningún Poder a la calentadora	<p>a. asegúrese de que principal interruptor en el trasero de la unidad es cambiado a en la posición.</p> <p>b. Sobre control de seguridad de calor activó. Quite obstrucción del filtro y alrededor de calentadora. Desenchufe calentadora para 10 a 20 minutos. La unidad entonces debe operar normalmente.</p> <p>c. Verifique cortacircuitos, o utiliza salida diferente.</p> <p>d. Llame servicio de atención al cliente en 1-800-776-9425 o nos visita en <a href="http://www.worldmktg.com">www.worldmktg.com</a></p> <p>e. Restablecer el enchufe GFCI</p>



**La GARANTIA LIMITADA:**

Una garantía limitada es extendida al comprador original de esta calentadora y autorizaciones contra falla debido a defectos industriales por un período de

(1) un año de la fecha de la compra de la venta al por menor. Lea por favor y siga todos los detalles notados abajo.

**Los RECLAMOS MANEJARON DE LA SIGUIENTE MANERA:**

- No REGRESA a COLOCAR DE la COMPRA

- Contacta nuestro Departamento de Servicio de Customer en 1-800-776-9425. Debe tener el número modelo, el número de serie y la fecha de la compra.

-Le proporcionarán con instuictions adicional, que puede repuestos de incluse, la reparación o el reemplazo en nuestra opción.

**LLAME 1-800-776-9425 PARA el SERVICIO (9AM-5PM Lunes-Viernes)  
PEMAIL EEUU EN [info@worldmktng.com](mailto:info@worldmktng.com)**

**Los DEBERES DEL PROPIETARIO:**

Este aparato de la calefacción debe ser operado de acuerdo con las instrucciones escritos amuebladas con esta calentadora. Esta garantía no dispensará al propietario de mantener apropiadamente esta calentadora de acuerdo con las instrucciones escritos amueblados con esta calentadora. Una escritura de venta, registro de cheque pagado o pago debe ser mantenido para verificar la compra la fecha y establecer el período de garantía. El cartón original debe ser mantenido en caso del regreso de garantía de la unidad.

**LO QUE no ES CUBIERTO:**

1. El daño causado por maltrato o utiliza al contrario del manual de propietarios y pautas de seguridad.
2. El daño causado por una falta de mantenimiento normal.
3. Repare por una persona no autorizada.
4. El daño causado por conexión a un voltaje impropio.
5. Dañado causado por el uso fuera.

**Las LIMITACIONES:**

Esta garantía no implica ni asume responsabilidad para daños consecuentes que pueden resultar del uso, del maltrato, o de la falta de mantenimiento rutinario de este aparato de la calefacción. Un honorario de limpieza y el costo de partes pueden ser cargados para fracasos de aparato que resultan de la falta de mantenimiento. Esta garantía no cubre reclamos, que no implican habilidad ni materiales defectuosos. El INCUMPLIMIENTO MANTENIMIENTO GENERAL (INCLUSIVE LIMPIEZA) VACIARA ESTA GARANTIA.

ESTA GARANTIA LIMITADA ES DADA AL COMPRADOR EN VEZ DE TODAS LAS OTRAS GARANTIAS, EXPRESADO O IMPLICITO, INCLUSIVE PERO no LIMITADO A LAS GARANTIAS DE COMERCIALIZACION DE la SALUD PARA UN PROPOSITO PARTICULAR. EL REMEDIO PROPORCIONADO EN ESTA GARANTIA ES EXCLUSIVO Y GRANT EN VEZ DE TODOS LOS OTROS REMEDIOS. EN ningún ACONTECIMIENTO HACE MARKETING de MUNDO DE AMERICA ES RESPONSABLE DE el CASUAL O DAÑOS CONSECUENTES.

Algunos estados no permiten limitaciones en cuánto tiempo una garantía implícita dura, así que la limitación antes mencionada no le puede aplicar. Algunos estados no permiten la exclusión ni la limitación de daños casuales ni consecuentes tan que la limitación ni exclusión antes mencionadas no le pueden aplicar.

**Para su registro, cosa con una grapa su recibo de ventas a este manual y registra lo  
Siguiete:**

**La FECHA DE la COMPRA:** \_\_\_\_\_

**EI LUGAR DE la COMPRA:** \_\_\_\_\_

**EI NUMERO DE SERIE:** \_\_\_\_\_

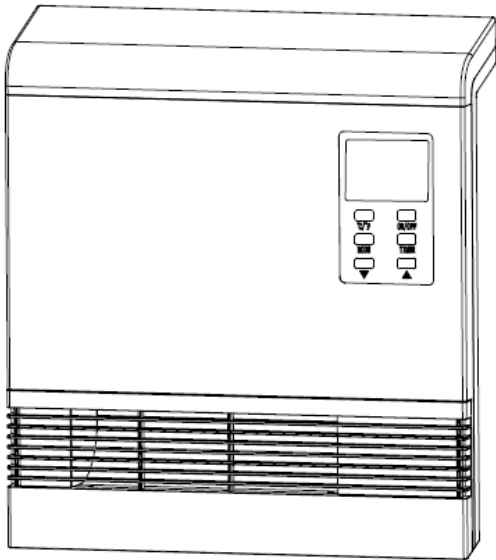

*Comfort Glow*®

**MURALE QUARTZ INFRAROUGE  
RÉSISTANCE ÉLECTRIQUE**

**QWH2100**

**ATTENTION: LE NON-RESPECT DES INFORMATIONS CONTENUES DANS CE MANUEL PEUT RÉSUMER EN UN INCENDIE CAUSANT DES DOMMAGES MATÉRIELS, DES LÉSIONS CORPORELLES OU LA PERTE DE VIES.**



**Intertek**

Fabriqué en Chine

World Marketing of America, Inc.  
12256 William Penn Hwy,  
POBox 192  
Huntingdon, PA 16652

**DURA HEAT PHONE NUMBER: (800) 776-9425**

<http://www.worldmkting.com>

**POUR VOTRE SÉCURITÉ**

**POUR VOTRE SÉCURITÉ NE  
PAS UTILISER DE GAZ  
NI AUCUNE AUTRE VAPEUR  
INFLAMMABLE  
OU DE LIQUIDES À  
PROXIMITÉ DE CET APPAREIL  
OU DE TOUT AUTRE  
APPAREIL**



**AVERTISSEMENT POUR LES RÉSIDENTS DE LA CALIFORNIE UNIQUEMENT :**

ce produit contient des produits chimiques dont le di(2-ethylhexyl)phtalate (DEHP) qui est reconnu dans l'état de la Californie pour causer le cancer et des anomalies de reproduction. Pour de plus amples renseignements, allez à : [www.P65Warnings.ca.gov](http://www.P65Warnings.ca.gov)

**UL 2021. FIXED AND LOCATION –DEDICATED ELECTRIC ROOM HEATERS**

**NE PAS JETER CE MANUEL - LE LAISSER À L'UTILISATEUR  
UTILISATEUR: VEUILLEZ CONSERVER CE MANUEL POUR LES FUTURES UTILISATIONS**

## CONSIGNES IMPORTANTES

**S'IL VOUS PLAÎT LIRE ET CONSERVER CES CONSIGNES DE SÉCURITÉ IMPORTANTES** Lorsque vous utilisez des appareils électriques, des précautions de base doivent toujours être suivies pour réduire le risque d'incendie, de choc électrique et de blessures corporelles, y compris ce qui suit:

1 Lisez toutes les instructions avant d'utiliser cet appareil.

2 Cet appareil devient chaud lors de l'utilisation. Pour éviter les brûlures, ne laissez pas la peau nue toucher les surfaces chaudes. Si, utiliser les poignées pour déplacer l'appareil. Gardez les matériaux combustibles, tels que les meubles, les oreillers, la literie, papiers, vêtements et rideaux au moins 3 pieds (0,9 m) de l'appareil de chauffage.

3 Une extrême prudence est nécessaire lorsque tout appareil de chauffage est utilisé par ou près des enfants, des animaux ou des personnes handicapées et à chaque fois que l'appareil est laissé sans surveillance d'exploitation.

4. Toujours débrancher chauffe lorsqu'il n'est pas utilisé.

5 Ne pas utiliser un appareil de chauffage avec un cordon ou une fiche détériorés, après un mauvais fonctionnement de chauffage, a été échappé ou endommagé de quelque manière.

6. Toute réparation de cet appareil doivent être effectuées par un technicien qualifié.

7 En aucun cas, modifier cet appareil. Pièces devant être retiré pour l'entretien doit être réinstallé avant d'utiliser à nouveau l'appareil.

8 Ne pas utiliser à l'extérieur.

9 Ne pas passer le cordon sous un tapis. Ne pas couvrir le cordon avec des carpettes, les coureurs, ou revêtements similaires. Éloigner le cordon des endroits passants et où il ne sera pas trébucher.

10 Pour débrancher l'appareil, le premier tour de contrôles hors tension, puis retirez la fiche de la prise. Toujours débrancher l'appareil lorsqu'il n'est pas utilisé.

Connectez-vous à 12 seulement des prises correctement mise à la terre.

11 Ne pas introduire de corps étrangers dans les orifices de ventilation ou d'échappement, car cela pourrait provoquer un choc électrique ou un incendie, ou d'endommager l'appareil.

12 Pour éviter un incendie, ne pas obstruer les entrées d'air ou d'échappement de toute manière. Ne pas utiliser sur des surfaces molles, comme un lit, où les ouvertures pourraient être bloquées.

13 Cet appareil contient des pièces chaudes et qui produisent des étincelles. Ne pas utiliser dans des endroits où de l'essence, de la peinture ou des liquides inflammables sont utilisés ou stockés.

14 Utiliser l'appareil tel que décrit dans ce manuel. Toute autre utilisation non recommandée par le fabricant peut provoquer un incendie, de choc électrique ou de blessures.

15 Evitez d'utiliser une rallonge car la rallonge peut surchauffer et causer un risque d'incendie.

17 Ce chauffe-eau peut comprendre un (visuel) alarme sonore pour avertir que des parties de l'appareil de chauffage reçoivent trop chaud. Si les sons d'alarme (clignote), tournez immédiatement l'appareil de chauffage et inspecter pour des objets sur ou à proximité de l'appareil de chauffage qui peuvent causer des températures élevées. **NE PAS UTILISER LE CHAUFFAGE AVEC L'ALARME SONORE (clignotant).**

18 "CONSERVER CES INSTRUCTIONS"

**CET APPAREIL CHAUFFANT DOIT ÊTRE INSTALLÉ DE FAÇON APPROPRIÉE AVANT L'UTILISATION.** Cet appareil chauffant ne fonctionne pas sur un plancher ou au sol.

## **TOUJOURS SUIVRE CES PRÉCAUTIONS DE SÉCURITÉ LORS DE L'UTILISATION DE CE POÊLE ÉLECTRIQUE**

- TOUJOURS** Lire toutes les instructions avant utilisation.
- TOUJOURS** Placer votre poêle électrique à l'écart des meubles ou des draps pendants.
- TOUJOURS** Tenir la grille arrière du poêle éloignée des murs ou des draps pour ne pas obstruer la bouche d'aération. (Le cas échéant)
- TOUJOURS** Débrancher la prise électrique du poêle lorsqu'il n'est pas utilisé.
- TOUJOURS** Utiliser le poêle électrique sur une surface sèche et plane.
- TOUJOURS** Enrouler le cordon pour ne pas marcher ou trébucher dessus et pour éviter tout accrochage avec les meubles.
- TOUJOURS** Tenir les cordons électriques, les draps et autres meubles à l'écart du poêle électrique.
- TOUJOURS** Veuillez à garder le poêle propre et à dépoussiérer le filtre. (Le cas échéant)
- TOUJOURS** Usage en intérieur uniquement.
- NE JAMAIS** Placer de draps, de vêtements ou de serviettes sur le poêle électrique pour les faire sécher.
- NE JAMAIS** Utiliser en présence de vapeurs explosives ou inflammables telles que l'essence ou la peinture.
- NE JAMAIS** Brancher un autre appareil électrique sur le même circuit. Cela pourrait engendrer le sautage des fusibles, un endommagement du circuit ou des dangers d'incendie.
- NE JAMAIS** Utiliser de l'eau ou du liquide pour nettoyer le poêle.
- NE JAMAIS** Laisser la peau nue toucher les surfaces chaudes, cela pourrait provoquer des brûlures.
- NE JAMAIS** Laisser le poêle électrique sans surveillance.
- NE JAMAIS** Laisser le poêle électrique à proximité d'enfants ou d'animaux.
- NE JAMAIS** Placer le poêle électrique à proximité d'une baignoire ou d'autres contenants d'eau dans lequel il pourrait tomber.
- NE JAMAIS** Faire fonctionner de poêle dont le cordon ou la prise sont endommagés ou en état de disfonctionnement causé par la chute ou dommage de l'appareil.
- NE JAMAIS** Placer le cordon sous des tapis ou le couvrir avec carpettes ou autre type de couverture.
- NE JAMAIS** Insérer ou laisser entrer un objet extérieur dans la ventilation ou dans la sortie d'échappement, cela pourrait créer un choc électrique, un incendie ou endommager le poêle.
- NE JAMAIS** Ne pas utiliser cet appareil chauffant sans l'installer adéquatement.

## IMPORTANT

### CARACTÉRISTIQUES

Tension	120V AC 60HZ;
Puissance de chauffage	1500 Watts/12.5 Amps
Dimensions	17.32" Wide x 4.49" Deep x 19.21" High
Poids	10.6 Lbs
Outlet Grounded	
dispositif de sécurité Over-Heat	

Este calentador está equipado con un circuito de falla a tierra (GFCI), una característica de seguridad que hace que ocurran situaciones anormales, tales como la inmersión en agua.

Pour vous assurer que le GFCI fonctionne correctement, effectuez la fréquence 120VAC 60Hz le test suivant.

1. Branchez chauffe et allumez. Appuyez sur le bouton de test sur la prise.
2. Heater devrait cesser de fonctionner. Il y aura un clic audible. Débranchez l'appareil et appuyez sur le bouton de réinitialisation. Réinsérer fiche dans la prise.
3. Si el GFCI no está funcionando correctamente, desconecte inmediatamente el calentador. No use el calentador con una salida defectuosa o se ha TAPÓN.

### MONTAGE MURAL REQUIS

#### EMPLACEMENT DE L'APPAREIL CHAUFFANT :

Cet appareil chauffant est conçu pour être monté sur un mur seulement. Il ne fonctionnera pas comme appareil chauffant autoportant et ne doit pas être modifié à cette fin. À des fins pratiques et d'efficacité, installez l'appareil chauffant :

1. Où tous les dégagements peuvent être maintenus (voir page 5).
2. Où l'accès est facile pour le faire fonctionner, pour l'inspection et pour l'entretien.
3. À moins de 5 pieds d'une prise électrique en bon état.
4. À distance de toute entrée de porte ou de source d'eau comme un bain, un évier, etc.
5. Assurez-vous qu'il n'y a aucun fil électrique ou élément de plomberie ou autre obstruction dans la zone choisie.
6. Le mur doit être plat et doit être une surface solide.
7. Dans la partie la plus froide de la pièce.
8. Les vis de montage sont incluses pour le montage sur cloison sèche seulement, pour les autres types d'installations, l'installateur ou le propriétaire de la maison est responsable d'assurer que l'appareil chauffant soit monté solidement au mur.



ATTENTION

**Le défaut de positionner l'appareil chauffant conformément aux directives fournies concernant l'installation solide de l'appareil peut entraîner des dommages à la propriété et des blessures.**

# INSTALLATION

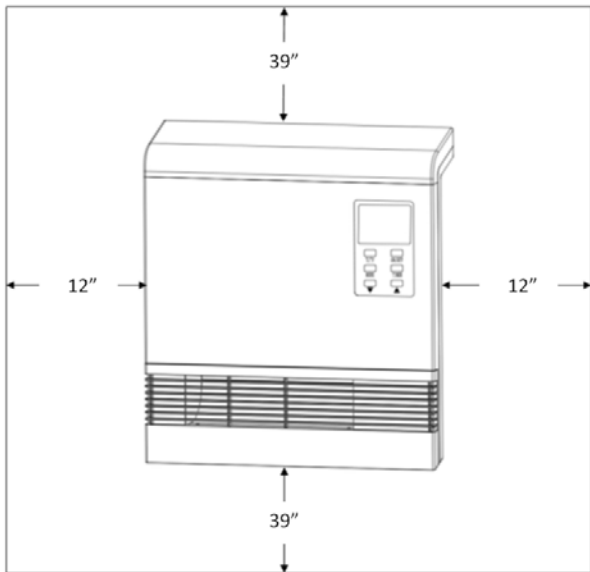

## ATTENTION:

Si l'appareil est installé dans un garage résidentiel, il doit être fixé solidement au mur, à un minimum de 990 mm (39 po) du sol. L'appareil doit être placé afin d'être protégé contre la possibilité de tout dommage causé par un véhicule en mouvement.

Surélever l'appareil réduira, MAIS N'ÉLIMINERA PAS la possibilité d'ignition de vapeurs ou de liquides inflammables qui peuvent être entreposés de façon inadéquate ou déversés accidentellement. S'il y a présence d'odeur d'essence, ne pas utiliser l'appareil jusqu'à ce que la zone ait été bien aérée.



## ATTENTION:

**NE BRANCHEZ CHAUFFE DANS LA PRISE ÉLECTRIQUE JUSQU'À INSTALLATION A ÉTÉ COMPLÈTE**

### DÉGAGEMENT MINIMAL DES COMBUSTIBLES

GAUCHE DROITE	DESSUS	BAS	AVANT	ARRIÈRE
*12 Pouces	39 Pouces	39 Pouces	39 Pouces	0 Pouces

Le dégagement supérieur est l'espace requis entre le dessus de l'appareil et le plafond ou autre matière combustible

Le dégagement inférieur est l'espace requis entre le bas de l'appareil et la surface du plancher en tapis, en tuile ou autre matière combustible.

\* Le mur latéral doit être à un minimum de 18 pouces du côté de l'appareil.

- Toujours maintenir un dégagement de 36 pouces de tout meuble, rideau ou autre matière combustible.

# INSTALLATION

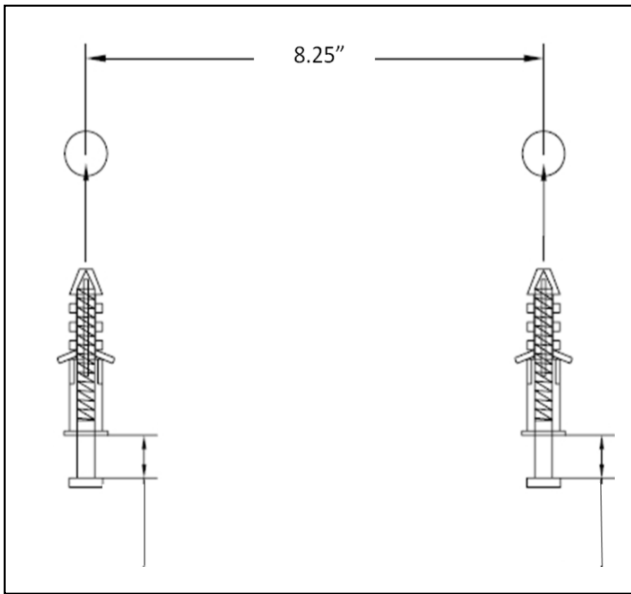

Figure 1

## Étape 1 (Figure 1)

**CLOISON SÈCHE :** Utilisez les vis et les ancrages muraux fournis et installez sur la cloison sèche comme illustré. Vérifiez que les vis soient vissées solidement.

**COLOMBAGE :** À l'aide des vis fournies installer dans une cloison sèche comme indiqué. Vérifiez d'assurer vis sont sécurisées.

**MUR DE BÉTON :** Percez des trous de ¼ de pouce, insérez les ancrages muraux no 12 (non inclus) et fixer solidement au mur avec les vis no 12 x 3 pouces (non incluses). Veillez à ce que les vis soient vissées solidement.

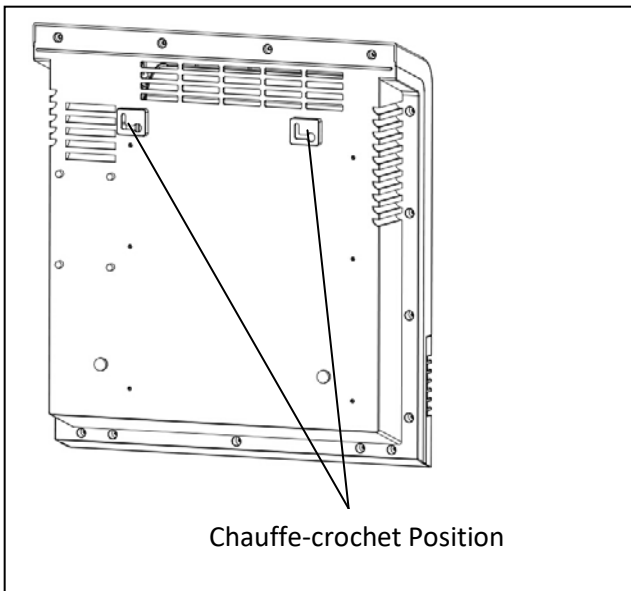

Figure 2

## Étape 2 (Figure 2)

Accrochez l'appareil en position. Veillez à ce que les trous pour crochets de montage soient fixés solidement aux vis installées à l'étape 1.



## Télécommande

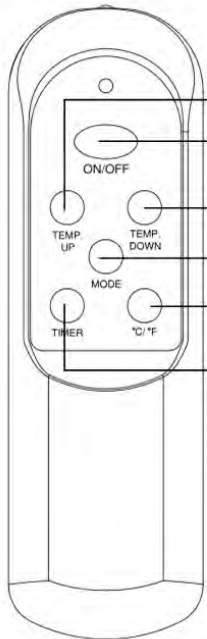

- Bouton d'augmentation de la température : pour faire augmenter la température réglée.
- Bouton ON/OFF : active l'affichage On et Off.
- Bouton pour diminuer la température : pour diminuer la température réglée.
- Bouton Mode : pour la sélection du mode.
- Bouton C/F : pour alterner entre Fahrenheit et Celsius
- Bouton de minuterie : pour régler la minuterie et les valeurs de temps.

## 2 piles AAA requises non incluses

## Panneau de contrôle

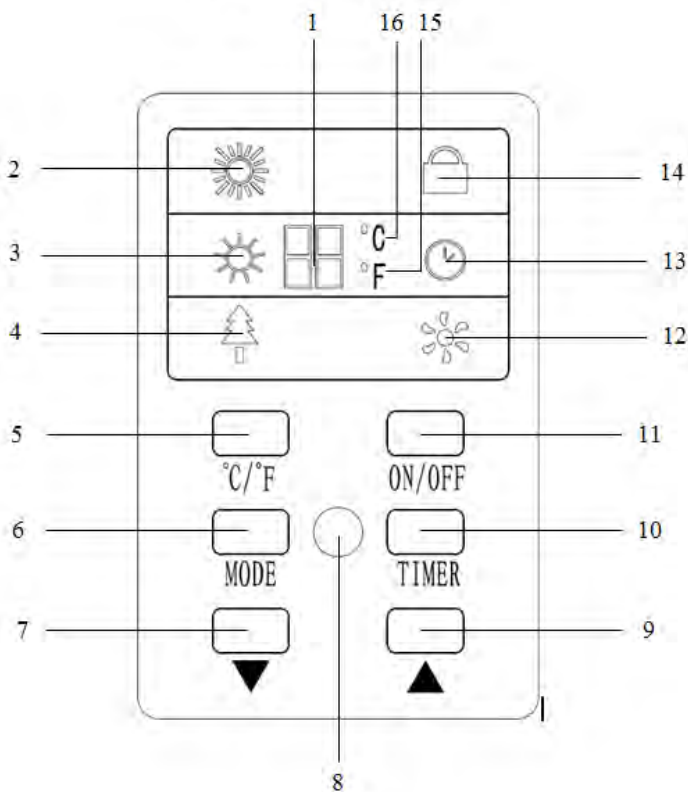

1. Affichage numérique : indique la température ou le temps.
2. Témoin indicateur du mode Élevé : sera allumé lorsque le mode de chaleur élevé est activé.
3. Témoin indicateur du mode Bas : sera allumé lorsque le mode de chaleur bas est activé.
4. Témoin indicateur du mode Économie d'énergie : sera allumé lorsque le mode d'économie d'énergie sera activé.
5. Bouton °C/°F : alterne entre les degrés Fahrenheit et Celsius.
6. Bouton Mode : pour sélectionner entre les modes Élevé, Bas et Éco.
7. Bouton Temp Down : pour diminuer à la température voulue.
8. Fenêtre de signal de réception : pour recevoir le signal de contrôle de la commande.
9. Bouton Temp Up : pour augmenter la température au niveau voulu.
10. Bouton de minuterie : utilisé pour activer le mode Minuterie et pour régler la valeur de temps de la minuterie.
11. Bouton ON/OFF : active l'affichage On et Off.
12. Lumières du fonctionnement du ventilateur : seront allumées lorsque le ventilateur est activé.
13. Témoin indicateur de la minuterie : sera allumé lorsque le Mode minuterie est activé.
14. Témoin indicateur de verrouillage : sera allumé lorsque le verrou est déverrouillé.
15. Témoin indicateur de degré Fahrenheit : sera allumé lorsque la température affichée est en Fahrenheit.
16. Témoin indicateur de degrés Celsius : sera allumé lorsque la température affichée est en Celsius.

# OPÉRATION

## 1. Mettre l'interrupteur d'alimentation principal à l'arrière de l'appareil à « ON ».

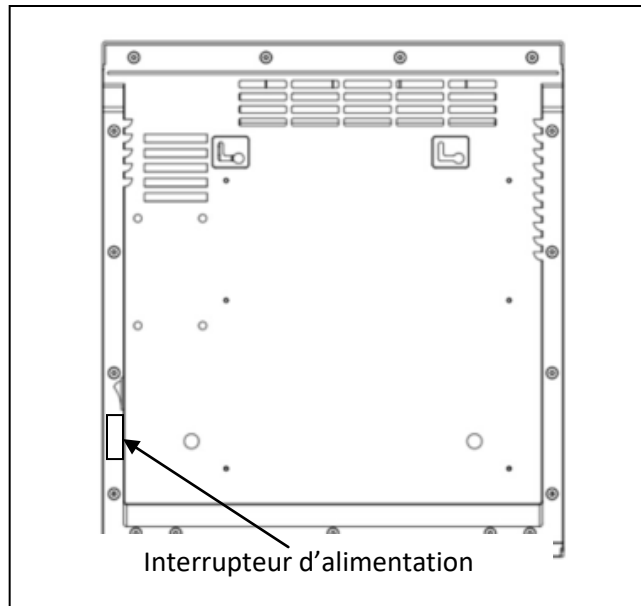

## 2. Commencer et sélectionner le mode de fonctionnement

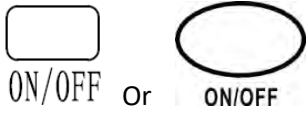
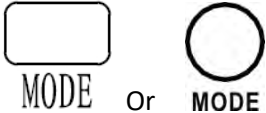
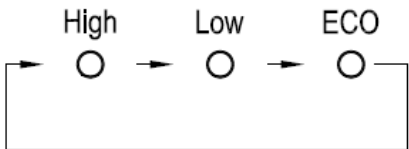
 <p>ON/OFF Or ON/OFF</p>	<p>Allumez l'appareil de chauffage en appuyant sur le bouton ON/OFF sur le panneau de commande ou en appuyant sur le bouton Alimentation sur la télécommande fournie.</p> <p>Lorsque l'alimentation est éteinte, l'élément chauffant cessera d'abord de fonctionner. Le ventilateur continue de fonctionner pendant 3 minutes pour émettre beaucoup de chaleur à l'intérieur. Cette marque indiquera un temps de fonctionnement pendant 3 minutes.</p>
 <p>MODE Or MODE</p>	<p>Sélectionner un mode de chauffage</p> <p>Appuyez sur le bouton Mode pour passer d'un mode à l'autre, entre les 3 modes.</p>
 <p>High Low ECO</p>	<p>Le mode Élevé utilise 1 500 W; le mode Bas utilise 750 W. Le mode Éco est une fonction d'économie d'énergie. Lorsque le mode Éco est choisi, l'appareil de chauffage gèrera le chauffage en générant moins ou plus de chaleur (Watt) pour maintenir une chaleur constante de 68 °F (20 °C).</p>

### 3. Réglage de la température voulue

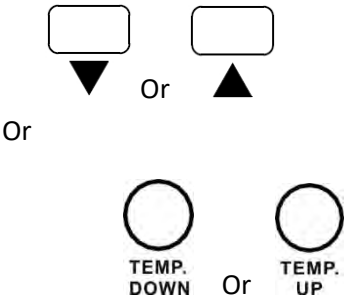
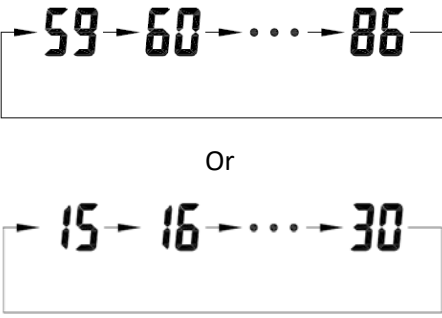
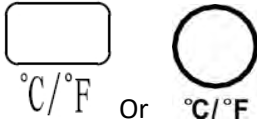
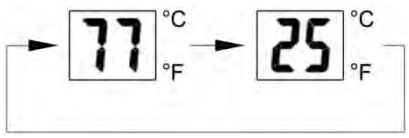
 <p>Or</p>	<p>Ajustez la température voulue en appuyant sur les flèches Haut/Bas sur le panneau de commande ou sur la télécommande.</p>
 <p>Or</p>	<p>Les options de température varient de 59 °F à 86 °F, ou de 15 ° C à 30 ° C. Une fois que vous avez choisi la température voulue, l'appareil de chauffage restera allumé jusqu'à ce que la température de la pièce augmente à la température sur l'affichage numérique. L'appareil de chauffage passera de On à Off pour maintenir la température de la pièce choisie.</p>
 <p>Or</p>	<p>Appuyez sur le bouton C/F pour changer la température affichée, en Fahrenheit ou Celsius.</p>
	<p>Le témoin DEL de Fahrenheit s'allumera, lorsque la température est affichée en Fahrenheit.</p> <p>Le témoin DEL de Celsius s'allumera, lorsque la température est affichée en Celsius.</p>

### 4. Réglage de la fonction de MINUTERIE DE FERMETURE



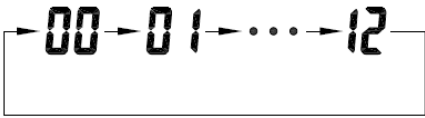

Note : la fonction de Minuterie de fermeture permettra à l'appareil de chauffage de s'éteindre après le temps réglé et elle peut être réglée uniquement pendant que l'afficheur est en position On.

 <p>Or</p>	<p>Placez l'appareil de chauffage en position On. Appuyez sur le bouton Minuterie sur le panneau de contrôle ou sur la télécommande.</p>
	<p>L'afficheur numérique passe de l'option Température à l'option Heures, pour la minuterie. Continuez à appuyer sur le bouton Minuterie pour changer le nombre d'heures que vous voulez que l'appareil de chauffage fonctionne avant de s'éteindre. Les options d'heures pour la minuterie sont de 0 à 12 heures (par incréments de 1 heure).</p>

	<p>Les incréments d'heure sélectionnés clignoteront pendant quelques secondes, puis reviendront au réglage de la température voulue. Le témoin indicateur de la minuterie restera allumé aussi longtemps que la minuterie est réglée. L'appareil de chauffage s'éteindra lorsque que l'horloge de chauffage interne comptera à rebours les incréments que vous avez réglés.</p>
---	---



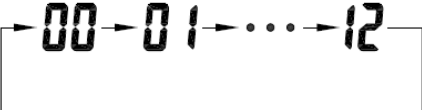

## 5. Réglage de la fonction MINUTERIE D'ALLUMAGE

Note: The Power-ON-Timer Function will allow for the heater to power ON after a certain set time, and can only be set while the heater's display is in the "Off" position.

 TIMER  TIMER <p>Or</p>	<p>Mettez l'appareil de chauffage en position OFF. Appuyez sur le bouton Minuterie sur le panneau de commande de l'appareil de chauffage ou sur la télécommande.</p>
	<p>L'afficheur numérique affiche l'option Heures pour la minuterie. Continuez d'appuyer sur le bouton Minuterie pour changer le nombre d'heures que vous voulez que l'horloge interne décompte avant que l'appareil s'allume. Les options d'heures pour la minuterie sont de 0 à 12 heures (par incréments de 1 heure).</p>
	<p>Le témoin indicateur de Minuterie restera allumé aussi longtemps que la Minuterie est réglée. L'appareil s'allumera lui-même lorsque l'horloge interne décomptera les incréments d'heure que vous avez réglés.</p>

## 6. Réglage du verrou électronique

Le verrou électronique peut aider à éviter que l'appareil de chauffage soit activé accidentellement par des enfants. Le mécanisme de verrouillage peut être réglé en mode On ou Off.

 ▼ <p>And</p>  ▲	<p>Appuyez sur le bouton Temp Up ou Temp Down, en même temps, pendant 3 secondes. Le verrouillage est fait lorsque vous entendez un bip. Lorsque l'appareil est verrouillé, les fonctions du panneau de commande et la télécommande seront ne peuvent être utilisées.</p>
 ▼ <p>And</p>  ▲	<p>Lorsque vous voulez déverrouiller, appuyez sur les boutons Temp Up et Temps Down, en même temps pendant 3 secondes. Vous entendrez un bip. Le panneau de commande et la télécommande seront à nouveau fonctionnels.</p>

## SOIN ET ENTRETIEN

- Fermez l'interrupteur à l'arrière de l'appareil
- Déconnectez l'appareil et laissez-le refroidir complètement.
- Pour garder l'appareil de chauffage propre, la couche extérieure peut être nettoyée avec un chiffon humide et doux. Vous pouvez utiliser un détergent doux, si nécessaire. Après le nettoyage, séchez l'appareil avec un chiffon doux.
- N'utilisez pas d'alcool, d'essence, de poudres abrasives, de poli à meuble ou de brosses rudes pour nettoyer l'appareil de chauffage. Cela pourrait endommager ou détériorer la surface de l'appareil.
- Ne pas immerger l'appareil de chauffage dans l'eau.
- Attendez que l'appareil soit complètement sec avant de l'utiliser.
- Si vous n'utilisez pas l'appareil pendant une longue période, veuillez enlever les piles de la télécommande (pour éviter la corrosion), tel qu'illustré ci-dessous.

## DEPANNAGE

PROBLEME	ACTION CORRECTIVE
1. L'appareil de chauffage ne souffle pas de l'air chaud	<p>a. La température de la pièce est plus haute que le paramètre de thermostat.</p> <p>b. Le contrôle pour être unité sûr que l'est sur haut réglant.</p> <p>c. Si le bouton d'alimentation sur le devant de l'appareil est rouge mais le chauffage ne fonctionne pas surchauffer la fonction de sécurité peut avoir été déclenchée. Essayez d'appuyer sur le bouton d'alimentation. Si le chauffage ne s'allume pas, dégager tout blocage de l'avant et à l'arrière de l'appareil qui aurait pu causer une surchauffe interne. Laisser refroidir l'appareil pendant environ 10 minutes, puis appuyez de nouveau sur le bouton d'alimentation.</p>
2. Aucun Pouvoir à l'appareil de chauffage	<p>a. Vérifier le disjoncteur, le réglant comme nécessaire ou connecte à la sortie différente.</p> <p>b. Assurer que le commutateur principal sur l'arrière d'unité est changé à sur la position.</p> <p>c. Sur le contrôle de sécurité de chaleur a activé. Enlever l'obstruction du filtre et autour de l'appareil de chauffage. Débrancher l'appareil de chauffage pour 10 à 20 minutes. L'unité devrait fonctionner alors normalement.</p> <p>d. Appelez notre service client au 800-776-9425 ou visitez notre site internet <a href="http://www.worldmkting.com">www.worldmkting.com</a></p> <p>e. Réinitialiser la prise GFCI</p>

# **GARANTIE DU POÊLE ÉLECTRIQUE PORTABLE**

## **GARANTIE LIMITÉE:**

Une garantie limitée est remise à l'acheteur original de ce poêle et le couvre contre le dysfonctionnement lié aux défauts de fabrication pendant une période d'un (1) an à compter de la date d'achat du produit.

## **PROCÉDURE DE REVENDICATION:**

- **NE PAS RENVOYER LE PRODUIT À L'ENDROIT D'ACHAT**
- Contactez notre Service Client au 1-800-776-9425. Se munir du numéro du modèle, du numéro de série et de la date d'achat.
- Ils vous fourniront de plus amples informations, concernant par exemple le remplacement de pièces, la réparation ou le remplacement du poêle si nécessaire.

**APPELEZ LE 1-800-776-9425 (9h00-17h00 LUN.-VEN.)**  
ou ENVOYEZ UN EMAIL À [techsupport@worldmkting.com](mailto:techsupport@worldmkting.com)

## **DEVOIRS DU PROPRIÉTAIRE:**

Cet appareil de chauffage doit fonctionner en accord avec les instructions fournies avec le poêle. Cette garantie ne doit pas dissuader le propriétaire d'un entretien correct du poêle en accord avec les instructions écrites fournies avec ce poêle. Une facture de paiement, un chèque annulé ou un reçu de paiement doivent être conservés afin de pouvoir vérifier la date d'achat et établir une période de garantie. Le carton original doit être conservé en cas de retour d'article dans le cadre de la garantie.

## **CE QUI N'EST PAS COUVERT:**

1. Dommages causés par une mauvaise utilisation ou une utilisation contraire au manuel de l'utilisateur et aux consignes de sécurité.
2. Dommage causés par un manque d'entretien.
3. Réparation effectuée par une personne non-compétente.
4. Dommage causé par le branchement sur un mauvais voltage.
5. Dommage causé par une utilisation en extérieur.

## **RESTRICTIONS:**

Cette garantie n'implique ni ne suppose aucune responsabilité pour les dommages collatéraux pouvant résulter de l'utilisation, de la mauvaise utilisation, ou du manque d'entretien régulier de cet appareil de chauffage. Un frais d'entretien ainsi que le coût des pièces peuvent être facturés pour les défauts de fonctionnement de l'appareil résultant du manque d'entretien. Cette garantie ne couvre pas les revendications, qui n'incluent pas une qualité de travail défectueuse ni les matériaux. LE REFUS D'ENTRETIEN GÉNÉRAL (NETTOYAGE INCLUS) ANNULERA LA GARANTIE.

CETTE GARANTIE LIMITÉE EST ACCORDÉE À L'ACHETEUR EN GUISE DE TOUTE AUTRE GARANTIE, EXPRIMÉE OU IMPLICITE, INCLUANT MAIS NON-LIMITÉES À LA GARANTIE DE CONFORMITÉ, D'UTILISATION, D'APTITUDE À UN USAGE PARTICULIER ET DE NON-CONTREFAÇON. LA SOLUTION FOURNIE PAR CETTE GARANTIE EST EXCLUSIVE ET EST CONFÉRÉE EN GUISE DE TOUT AUTRE SOLUTION. EN AUCUN CAS LE MONDE DU MARKETING D'AMÉRIQUE NE SERA RESPONSABLE DES DOMMAGES CIRCONSTANCIELS OU COLLATÉRAUX.

Certains états n'autorisent aucune limitation quant à la durée d'une garantie implicite. Dans ce cas, la limitation ci-dessus ne s'appliquera pas. Certains états n'autorisent pas l'exclusion ou la limitation de dommages circonstanciels ou collatéraux. Dans ce cas, l'exclusion ou la limitation ci-dessus ne s'appliquera pas.

**Pour information, attachez vos recus d'achat à ce manuel et annotez les informations suivantes**

**DATE D'ACHAT:** \_\_\_\_\_

**LIEU D'ACHAT:** \_\_\_\_\_

**NUMÉRO DE SÉRIE:** \_\_\_\_\_

**NUMÉRO DU MODÈLE:** \_\_\_\_\_

Imprimé en Chine

© 2018 Comfort Home Products, IncTous les droits sont réservés