



*Comfort Glow®*

QEF7530RKD  
Freestanding  
Electric Fireplace

## Installation Instructions and Homeowner's Manual

**WARNING! IF THE INFORMATION IN THIS MANUAL IS NOT FOLLOWED EXACTLY, A FIRE MAY RESULT CAUSING PROPERTY DAMAGE, PERSONAL INJURY OR LOSS OF LIFE.**



Comfort Home Products, Inc.  
12256 William Penn Hwy, Ste A  
Huntingdon, PA 16652

Made in China

### **FOR YOUR SAFETY**

**DO NOT STORE  
OR USE GASOLINE OR  
OTHER FLAMMABLE VAPORS  
OR LIQUIDS  
IN THE VICINITY OF THIS OR  
ANY OTHER APPLIANCE**

COMFORT GLOW PHONE NUMBER: (800) 776-9425  
<http://www.worldmktng.com>

ANSI/UL 1278. MOVABLE AND WALL-OR CEILING HUNG ELECTRIC ROOM HEATERS

**DO NOT DISCARD THIS MANUAL - LEAVE FOR HOME OWNER  
CUSTOMER: PLEASE RETAIN THIS MANUAL FOR FUTURE USE**

# PLEASE READ THE INSTALLATION & OPERATIONS INSTRUCTIONS BEFORE USING THIS APPLIANCE

**IMPORTANT: Read all instructions and warnings carefully before starting installation. Failure to follow these instructions may result in a possible electric shock, fire hazard and will void the warranty.**

Table of contents, Specifications	2
Important Safety Instructions	3
Zone Heat Saves	4
Power Instructions	5
Operation	6
Troubleshooting	7
Warranty Guidelines	7-9
Assembly Instructions	25-28

## **SPECIFICATIONS:**

### **Model: QEF7530RKD**

Voltage: 100-130V, 50/60HZ  
Total Watts: 1500W  
With 3 infrared quartz tubes  
Digital temperature adjustment  
LED temperature display  
With LED light  
With fire adjustment  
With remote control  
8 hours timer  
Can work with or without heating  
Over heat cut-off device  
With high quality quiet fan  
Remote Battery: Lithium Cell CR2025 3V

## **Overheat Safety Feature**

This heater is equipped with a overheat safety feature. When the heaters internal components reach a certain temperature that could cause overheat and possible fire, the heater will automatically shut off.

### **DIMENSIONS**

Product Dimensions(W\*D\*H) :

48.03 x 15.35 x 31.5 inch

Insert size(W\*H\*D):

23.03"x17.13"x5.32"

### **MAXIMUM LOAD TOP:**

50 LBS/22.7KG

SHELVES:

15LBS/6.8KG

**INTENDED USE: This product is intended only for indoor household or office use.  
It is NOT intended for industrial or commercial use. DO NOT USE OUTDOORS**

## **IMPORTANT INSTRUCTIONS**

**PLEASE READ AND SAVE THESE IMPORTANT SAFETY INSTRUCTIONS** When using electrical appliances, basic precautions should always be followed to reduce the risk of fire, electrical shock, and injury to persons, including the following:

1. Read all instructions before using this heater.
2. This heater is hot when in use. To avoid burns, do not let bare skin touch hot surfaces. If provided, use handles when moving this heater. Keep combustible materials, such as furniture, pillows, bedding, papers, clothes and curtains at least 3 feet (0.9m) from the heater.
3. Extreme caution is necessary when any heater is used by or near children, pets or invalids and whenever the heater is left operating unattended.
4. Use your heater only in dry environments. This heater is not intended for use in bathrooms, laundry areas and similar indoor locations. Never locate the heater where it may fall into a bathtub or other water container. Do not use your heater outdoors. Do not use near sinks, swimming pools or other damp areas such as flooded basements, garages, etc. or anyplace where the heater could come in contact with water.
5. A heater has hot and arcing parts inside. Do not use in areas where gasoline, paint, or flammable liquids are used or stored.
6. To disconnect heater, first turn controls to off, then remove plug from outlet. Always unplug the heater when not in use.
7. Always unplug heater by removing the plug end from the outlet when not in use. Never unplug by pulling on the cord as this can damage the power cord.
8. Do not operate any heater with a damaged cord or plug or after the heater malfunctions, has been dropped or damaged in any manner. Return heater to authorized service facility for examination, electrical or mechanical adjustment or repair.
9. Always plug heaters directly into a wall outlet/receptacle. Never use with an extension cord or relocatable power strip.
10. Do not run cord under carpeting. Do not cover cord with throw rugs, runners, or similar coverings. Arrange cord away from traffic area and where it will not be tripped over.
11. It is normal for the plug to feel warm to touch; however, a loose fit between the AC outlet (receptacle) and plug may cause overheating and distortion of the plug. Contact a qualified electrician to replace loose or worn outlet.
12. Do not insert or allow foreign objects to enter any ventilation or exhaust opening as this may cause an electrical shock or fire, or damage the heater.
13. To prevent a possible fire, do not block air intakes or exhaust in any manner. Do not use on soft surfaces, like a bed, where openings may become blocked.
14. Do not operate heater with any safeguards removed.
15. Use this heater only as described in this manual. Any other use not recommended by the manufacturer may cause fire, electric shock, or injury to persons.
16. This heater draws 12.5 amps during operation. To prevent overloading a circuit, do not plug the heater into a circuit that already has other appliances working.
17. Do not use outdoors.

# ZONE HEATING SAVES!

The concept of Zone Heating is simple. Use High Efficiency heaters to heat the rooms you use most, during the times you use these areas and turn back the thermostat to your central heating system. To achieve the maximum benefit it is important to understand your heater and where best to locate it.

Please follow these suggestions:

1. Close doors to areas you do not wish to heat.
2. Locate a three prong outlet along an interior wall if possible. Position the heater so that the warm air can blow unobstructed across the room towards the exterior walls.
3. Check your windows and doors for the infiltration of cold air and insulate as needed to avoid heat loss. Rapid heat loss will minimize the effectiveness of your Infrared heater as it would any conventional type heater.
4. Keep the area around the heater free of obstructions to insure maximum airflow. Keep electrical cords, drapery, furniture, and other combustibles 3 feet (0.9 M) away from the front of the heater and away from the sides.
5. Avoid locating your heater in high traffic areas or in direct sunlight.
6. Avoid locating your heater near your central heating thermostat.

## LOCATING YOUR ELECTRIC FIREPLACE

Your new freestanding electric fireplace may be installed virtually anywhere in your home. However, when choosing a location for your new electric fireplace, ensure that the general instructions are followed. For best results, install the electric fireplace out of direct sunlight.

**NOTE: This appliance comes equipped with an overheat protection safety device. Should the appliance begin to overheat for any reason, it will automatically turn all heater functions of the appliance off. The appliance will have to be reset prior to continuing use. To reset the over-heat protection safety device, turn all controls off and unplug the appliance. Wait 15 minutes, plug the appliance back in and turn on. If the appliance continuously overheats, please call our customer service department.**

# INSTRUCTIONS FOR POWER

**WARNING:** Before servicing this heater be sure to unplug heater from wall outlet. Do not only turn off heater from the main "ON/OFF" switch, be sure to unplug this heater.

This heater is for use on 120 volts only. The cord has a plug as shown in the following figure.

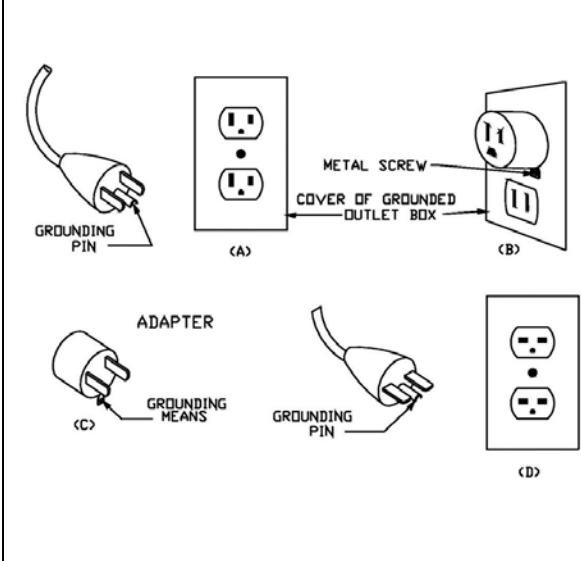

**WARNING:** This heater has a voltage rating of 120 volts. The cord has a plug as shown in A. An adapter as shown in C is available for connecting three-blade grounding-type plugs to two-slot receptacles. The grounding lug extending from the adapter must be connected to a permanent ground such as a properly grounded outlet box. The adapter should not be used if a three-slot grounded receptacle is available.

**DO NOT DEFEAT THE SAFETY PURPOSE OF THE GROUNDED PLUG.**

## ELECTRICAL CONNECTION

A 15 AMP, 120 Volt, 60Hz circuit with a properly grounded outlet is required. The heater should be on a dedicated circuit. Other appliances on the same circuit may cause the circuit breaker to trip or the fuse to blow when the heater is in operation. The unit comes standard with a 6' (1828mm) long three wire cord exiting from the rear of the fireplace.





**WARNING:** Electrical outlet wiring must comply with local building codes and all other applicable regulations to reduce the risk of fire, electrical shock and injury.

**WARNING:** Do not use this fireplace if any part of it has been under water. Immediately call a qualified service technician to inspect the fireplace and replace any part of the electrical system if necessary.

## OPERATION:

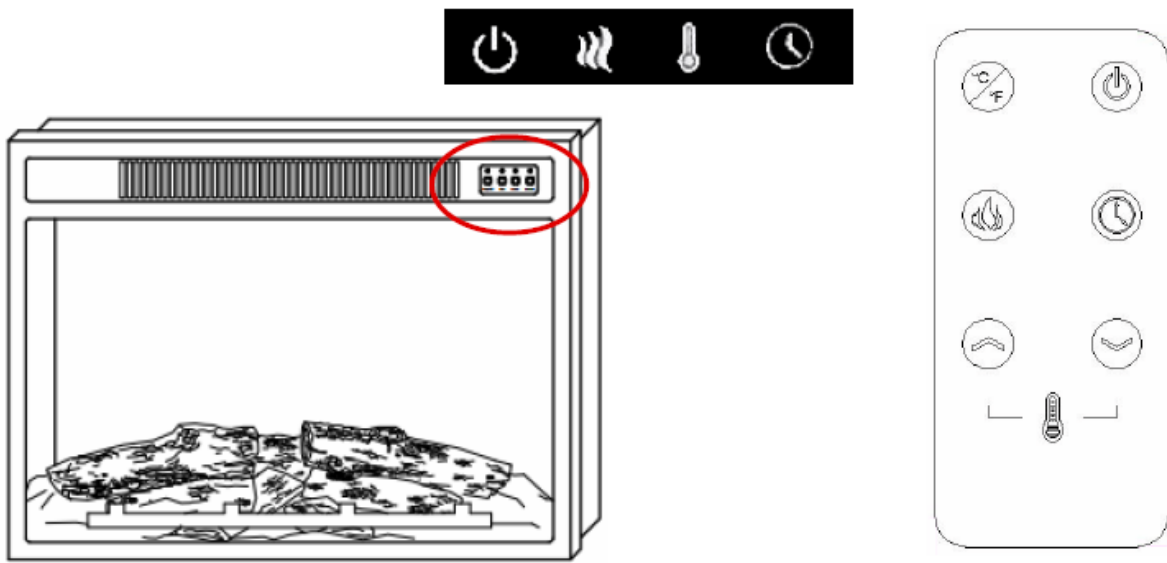
The heater controls are located on the top right corner of the insert.



 Power: Press this button for main power function and flame effect. Press again to power unit off. When heater is turned off, the unit fan will continue running for 30 second to dispense heat.

 °C/°F: Celsius/Fahrenheit: Press this button to switch between the two temperature scales. The corresponding Celsius (C) or Fahrenheit (F) LED will indicate the setting.

 Timer: Press this button for the timer function. The letters “0H” to “8H” will appear on the LED screen. “0H” means there is no set running time set and the heater will run continuously. The “1H” to “8H” indicate the number of hours that the heater will operate before shutting off.

 Flame: Press this button for Flame Effect. The numbers “6” to “0” will appear on the LED screen “6” indicates the highest and brightest flame. “0” means there is no flame effect.

 Temperature: Press up or down to reach desired temperature. When desired ambient temperature is reached, the heater will automatically stop heating. When the ambient temperature drops below the desired temperature by 2° the heater will resume heating.

Note: When the power button is turned off, all other functions will stop even though the buttons may be in the “on” positions.

## TROUBLE SHOOTING

### IF YOU EXPERIENCE DIFFICULTIES, PLEASE DO NOT RETURN THIS PRODUCT TO STORE

For assistance with this appliance, please call our customer service department.

PROBLEM	POSSIBLE CAUSE	SOLUTION
No warm air is coming from the heater	The overheat protection device in the appliance has been triggered.	Turn all controls off, unplug the appliance, allow to cool for at least 10 min plug back in and restart.
The appliance turns off and will not turn back on.	1. The overheat protection device in the appliance has been triggered. 2. House circuit breaker has been tripped.	1. Turn all controls off, unplug the appliance, allow to cool for at least 10 min., plug back in and restart. 2. Reset house circuit breaker.
The appliance does not turn on when the button is pushed to "ON"	The overheat protection device in the appliance has been triggered	Turn all controls off, unplug the appliance, allow to cool for at least 10 min., plug back in and restart.

## ELECTRIC APPLIANCE WARRANTY

### LIMITED WARRANTY:

A limited warranty is extended to the original purchaser of this heater and warrants against malfunction due to manufacturing defects for a period of (1) one year from the date of retail purchase. Please read and follow all details noted below.

### CLAIMS HANDLED AS FOLLOWS:

- **DO NOT RETURN TO PLACE OF PURCHASE**
- Contact our Customer Service Department at 1-800-776-9425. You must have the model number, serial number and date of purchase.
- They will provide you with further instructions, which may include replacement parts, repair or replacement at our option.

**CALL 1-800-776-9425 FOR SERVICE (9AM-6PM MON.-FRI.) or**

**EMAIL US AT [info@worldmktng.com](mailto:info@worldmktng.com)**

## **DUTIES OF THE OWNER:**

This heating appliance must be operated in accordance with the written instructions furnished with this heater. This warranty shall not excuse the owner from properly maintaining this heater in accordance with the written instructions furnished with this heater. A bill of sale, cancelled check or payment record must be kept to verify purchase date and establish warranty period. Original carton should be kept in case of warranty return of unit.

## **WHAT IS NOT COVERED:**

1. Damage caused by misuse or use contrary to the owner's manual and safety guidelines.
2. Damage caused by a lack of normal maintenance.
3. Repair by an unauthorized person.
4. Damage caused by connection to an improper voltage.
5. Damaged caused by use outdoors.

## **LIMITATIONS:**

This warranty does not imply or assume any responsibility for consequential damages that may result from the use, misuse, or the lack of routine maintenance of this heating appliance. A cleaning fee and the cost of parts may be charged for appliance failures resulting from lack of maintenance. This warranty does not cover claims, which do not involve defective workmanship or materials. FAILURE TO PERFORM GENERAL MAINTENANCE (INCLUDING CLEANING) WILL VOID THIS WARRANTY.

THIS LIMITED WARRANTY IS GIVEN TO THE PURCHASER IN LIEU OF ALL OTHER WARRANTIES, EXPRESSED OR IMPLIED, INCLUDING BUT NOT LIMITED TO THE WARRANTIES OF MERCHANTABILITY OF FITNESS FOR A PARTICULAR PURPOSE. THE REMEDY PROVIDED IN THIS WARRANTY IS EXCLUSIVE AND IS GRANTED IN LIEU OF ALL OTHER REMEDIES. IN NO EVENT WILL WORLD MARKETING OF AMERICA BE LIABLE FOR INCIDENTAL OR CONSEQUENTIAL DAMAGES.

Some states do not allow limitations on how long an implied warranty lasts, so the above limitation may not apply to you. Some states do not allow the exclusion or limitation of incidental or consequential damages so the above limitation or exclusion may not apply to you.

**For your record, staple your sales receipt to this manual and record the following**

DATE OF PURCHASE: \_\_\_\_\_

PLACE OF PURCHASE: \_\_\_\_\_

SERIAL NUMBER: \_\_\_\_\_

MODEL NUMBER: \_\_\_\_\_





*Comfort Glow*

QEF7530RKD  
Chimenea eléctrica

## Instrucciones de instalación y el Manual de Propietario

**¡ADVERTENCIA! SI LA INFORMACION EN ESTE MANUAL no ES SEGUIDA EXACTAMENTE, UN RESULTADO del FUEGO mayo que CAUSA DAÑO de PROPIEDAD, HERIDA O PERDIDA PERSONALES DE la VIDA.**



Comfort Home Products, Inc.  
12256 William Penn Hwy, Ste A  
Huntingdon, PA 16652

Hencho in China

COMFORT GLOW PHONE NUMBER: (814) 643-1775  
<http://www.worldmkting.com>

### **PARA SU SEGURIDAD**

No ALMACENE ni  
UTILICE GASOLINA ni  
OTROS VAPORES de  
FLAMABLE ni los  
LIQUIDOS EN LA  
VECINDAD DE ESTE  
niCUALQUIER OTRO  
APARATO

ANSI/UL 1278. MUEBLES Y PARED O TECHO HUNG CALENTADORES ELÉCTRICOS DE SALA

No DESECHE ESTE MANUAL - HOJA PARA el PROPIETARIO  
CLIENTE: RETENGA POR FAVOR ESTE MANUAL PARA FUTURO USO

# INDICE DE MATERIAS

## LEA POR FAVOR LA INSTALACION & INSTRUCCIONES de OPERACIONES ANTES DE UTILIZAR ESTE APARATO

**IMPORTANTE:** Lea todas las instrucciones y las advertencias con cuidado antes de comenzar instalación. El fracaso para seguir estas instrucciones pueden tener como resultado una descarga eléctrica posible, peligro de fuego y vaciar la garantía.

Tabla de contenidos, Especificaciones	10
Instrucciones importantes de seguridad	11
Calefacción localizada eficiente	12
Instrucciones de encendido	13
Operación	14
Solución de problemas	15
Directrices de garantía	15-16
Asamblea	25-28

### ESPECIFICACIONES:

**El modelo: QEF7530R**

Voltaje: 100-130V, 50/60HZ

Tensión total: 1500W

3 tubos de cuarzo infrarrojos

Ajuste de temperatura digital

Pantalla LED de temperatura

Luz LED

Ajuste de llama

Control remoto

Temporizador de 8 horas

Funciona con o sin calor

Dispositivo de corte contra sobrecalentamiento

Ventilador silencioso de alta calidad

Remote Battery: Lithium Cell CR2025 3V

### Función de seguridad contra sobrecalentamiento:

Esta estufa cuenta con protección de seguridad contra sobrecalentamiento. Cuando los componentes internos de la estufa alcanzan determinada temperatura que podría causar sobrecalentamiento o incendio, la estufa se apaga automáticamente.

### DIMENSIONS

Product Dimensions(W\*D\*H) :

48.03 x 15.35 x 31.5 inch

Insert size(W\*H\*D): 23.13"x17.13"x5.32"

MAXIMUM LOAD TOP:

50 LBS/22.7KG

SHELVES:

15LBS/6.8KG

## USO DESTINADO

Este producto es pensado sólo para interior de la casa o el uso de la oficina. No es pensado para el valor industrial ni el uso comercial. No UTILICE FUERA

# INSTRUCCIONES IMPORTANTES

**LEA POR FAVOR Y SALVO ESTAS INSTRUCCIONES IMPORTANTES de SAFETY cuando se usa electrodomésticos, precauciones básicas siempre deben ser seguidas para reducir el riesgo del fuego, de golpe eléctrico, y de la herida a personas, inclusive lo siguiente:**

1. Lea todas las instrucciones antes de utilizar esta calentadora.
2. Esta calentadora tiene calor cuando en el uso. Para evitar quemaduras, no permiten toque descubierto de piel superficies calientes. Si proporcionado, asideros de uso al mover esta calentadora. Mantenga materiales combustibles, como muebles, ropa de cama de almohadas, los papeles, la ropa y las cortinas por lo menos 3 pies (0,9) de la calentadora.
3. El cuidado extremo es necesario cuando cualquier calentadora es utilizada por o cerca de niños, los animales favoritos o los inválidos y siempre que la calentadora sea dejada operando desatendido.
4. Utilice su calentadora sólo en ambientes secos. Esta calentadora no es pensada para el uso en cuartos de baño, áreas de ropa sucia y ubicaciones interiores semejantes. Nunca sitúe la calentadora donde puede caerse en una bañera u otro contenedor de agua. No utilice su calentadora fuera. No utilice cerca fregaderos, las albercas ni otras áreas húmedas como sótanos inundados, los garajes, etc ni en algún lugar donde la calentadora podría entrar contacto con agua.
5. Una calentadora tiene caliente y las partes de arcing adentro. No utilice en áreas donde gasolina, la pintura, ni líquidos flamables son utilizados ni son almacenados.
6. Para desconectar calentadora, primero controles de vuelta a lejos, el quita tapón de la salida. Siempre desenchufe la calentadora cuando no en uso.
7. Siempre desenchufe calentadora quitando el fin de tapón de la salida cuando no en uso. Nunca desenchufe tirando de la cuerda como esto puede dañar el cable de alimentación.
8. No opere ninguna calentadora con una cuerda ni el tapón dañados ni después de que la calentadora falle, haya sido dejada caer o ha sido dañada en ninguna manera. Regrese calentadora a la facilidad autorizada del servicio para el examen, ajuste reparación eléctricos o mecánicos.
9. Siempre tape calentadoras directamente en un salida/receptáculo de pared. Nunca utilice con un alargador ni la tira del poder de relocatable.
10. No corra cuerda bajo alfombrar. No cubra cuerda con tapetes de tiro, con los corredores, ni con cubiertas semejantes. Arregle cuerda lejos de área de tráfico y de donde no será tropezado sobre.
11. Es normal para el tapón para sentirse tibio tocar; sin embargo, un ataque flojo entre la salida de C.A. (receptáculo) y el tapón puede causar recalentar y deformación del tapón. Contacte a un electricista calificado para reemplazar salida floja o gastada.
12. No inserte ni permita objetos extranjeros entrar ninguna ventilación ni el escape que abren como esto puede causar un golpe o el fuego eléctricos, o dañar la calentadora
13. Para prevenir un fuego posible, no bloquea tomas de aire ni agota en ninguna manera. No utilice en superficies suaves, como una cama, donde aperturas pueden llegar a ser bloqueadas.
14. No opere calentadora con cualquier medidas de protección quitado.
15. Utilice esta calentadora sólo como descrito en este manual. Cualquier otro uso no recomendado por el fabricante puede causar el fuego, la descarga eléctrica, ni la herida a personas.
16. Esta calentadora dibuja 12,5 amperios durante operación. Para prevenir sobrecargando un circuito, no tapa la calentadora en un circuito que ya tiene otros aparatos que trabaja.
17. No utilice fuer.

# Calefacción de Zona

El concepto de la Calefacción de Zona es sencillo. Utilice calentadoras Altas de Eficiencia para calentar los cuartos que usted utiliza más, durante los tiempos usted utiliza estas áreas y se vuelve el termostato a su sistema de la calefacción central. Para lograr el beneficio máximo que es importante comprender su calentadora y donde vence situarlo.

## Siga por favor estas sugerencias:

1. Las puertas cercanas a áreas usted no desea calentar.
2. Sitúe una tres salida de punta por una pared interior si es posible. Posicione la calentadora para que el aire tibio pueda soplar libre a través del cuarto hacia las paredes exteriores.
3. Verifique sus ventanas y las puertas para la infiltración de aire frío y aíse como necesitó para evitar pérdida de calor. La pérdida rápida del calor minimizará la eficacia de su calentadora Infrarroja como hace calentadora convencional de tipo.
4. Mantenga el área alrededor de la calentadora libre de obstrucciones para asegurar corriente de aire máxima. Mantenga cuerdas eléctricas, las colgaduras, los muebles, y otros combustibles 3 pies (0,9 M) lejos de la frente de la calentadora y lejos de los lados.
5. Evite situar su calentadora en áreas altas de tráfico o en la luz directa del sol.
6. Evite situar su calentadora cerca de su termostato de calefacción central.

## SITUAR SU CHIMENEA ELECTRICA

Su nueva chimenea eléctrica no empotrada puede ser instalada virtualmente dondequiera en su casa. Sin embargo, al escoger una ubicación para su nueva chimenea eléctrica, asegure que las instrucciones generales sean seguidas. Para mejores resultados, instale la chimenea eléctrica fuera de luz directa del sol.

**NOTA: Este aparato viene equipado con un dispositivo de seguridad para proteger contra el sobrecalentamiento. Si el aparato se comienza a recalantar por cualquier razón, el dispositivo apagará automáticamente todas las funciones de calentamiento. El aparato tendrá que ser restablecido a su estado inicial antes de volverlo a utilizar. Para restablecer el dispositivo de seguridad para proteger contra el sobrecalentamiento, lleve todos los controles a apagado y desconecte el aparato. Espere 15 minutos, conecte el aparato nuevamente y enciéndalo. Si el aparato se recalienta con frecuencia, por favor llame a servicio al cliente gratis al 1-800-776-9425 o envíe un e-mail a [techsupport@worldmktng.com](mailto:techsupport@worldmktng.com).**

# INSTRUCCIONES PARA LA ALIMENTACIÓN

**ADVERTENCIA:** Antes de dar servicio a este calentador, asegúrese de desenchufar el calentador de la pared. No sólo apague el calentador de la principal "ON / OFF", asegúrese de desconectar el calentador.

Este calentador es para uso en 120 voltios solamente. El cable tiene un enchufe como se muestra en la figura siguiente.

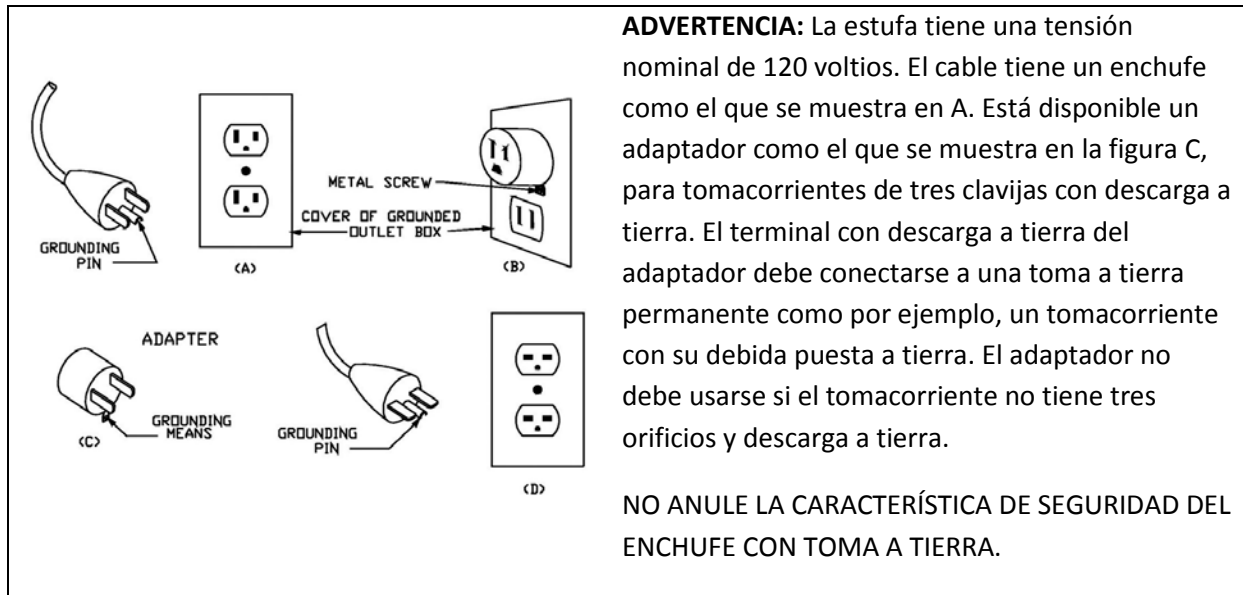

## CONEXIÓN ELÉCTRICA

A 15 amperios, 120 voltios, 60Hz circuito con una toma de tierra es necesaria. Preferiblemente, el calentador se encuentre en un circuito dedicado. Los demás aparatos en el mismo circuito puede causar la activación del cortacircuitos o un fusible cuando el calentador está en funcionamiento. La unidad viene con un 6 '(1828mm) de largo cable de tres hilos que sale de la parte trasera de la chimenea.



## ADVERTENCIA:

No utilice esta chimenea si alguna parte de la misma ha estado bajo el agua. Llame inmediatamente a un técnico de servicio calificado para que inspeccione la chimenea y reemplace cualquier parte del sistema eléctrico si es necesario.

## ADVERTENCIA:

Eléctrico cableado de salida debe cumplir con los códigos de construcción locales y todos los demás normas aplicables para reducir el riesgo de incendio, choque eléctrico y lesiones.

# FUNCIONAMIENTO:

Los controles de la estufa están en el extremo superior derecho de la inserción.

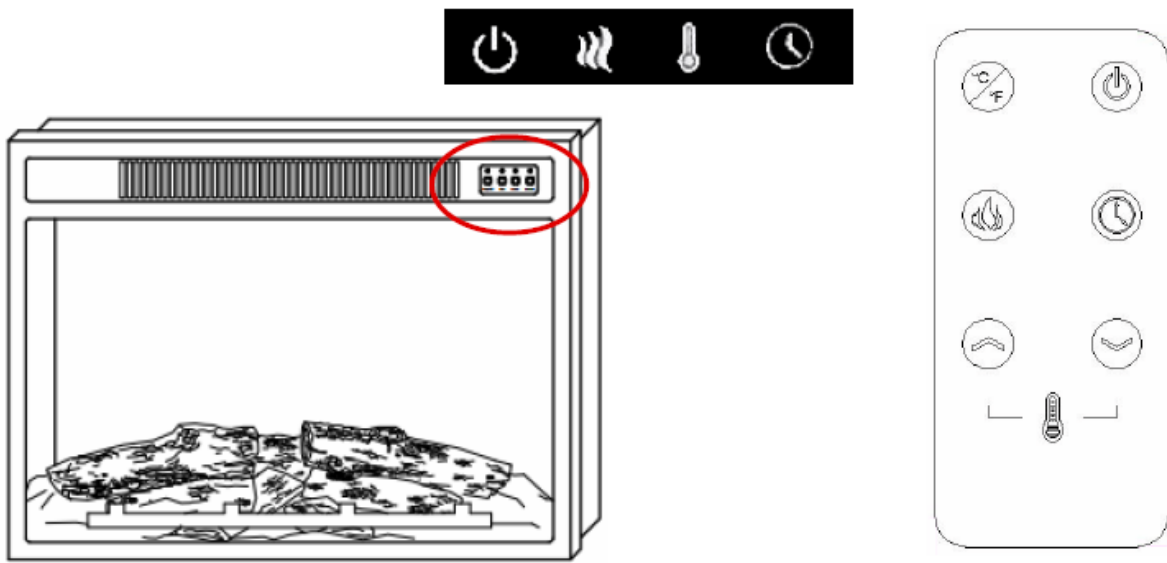

 Encendido: Presione este botón para encender y activar el efecto de llama. Presione nuevamente para apagar la unidad. Al apagar la estufa, el ventilador de la unidad continuará funcionando durante 30 segundos para disipar el calor.

$^{\circ}\text{C}/^{\circ}\text{F}$ : Celsius/Fahrenheit: Presione este botón para alternar de escala de temperatura. El LED correspondiente a Celsius (C) o Fahrenheit (F) indicará la selección.

 Temporizador: Presione este botón para activar el temporizador. Las letras "0H" a "8H" aparecerán en la pantalla LED. "0H" significa que no se ha fijado el temporizador y la estufa funcionará continuamente. "1H" a "8H" indica la cantidad de horas que funcionará el temporizador antes de apagar la estufa.

 Llama: Presione este botón para el efecto de llama. Los números "6" a "0" aparecerán en la pantalla LED. "6" indica la llama de mayor brillo e intensidad. "0" significa que el efecto de llama está apagado.

 Temperatura: Presione hacia arriba o abajo para establecer la temperatura deseada. Al alcanzar la temperatura ambiente deseada, la estufa dejará de emitir calor automáticamente. Cuando la temperatura ambiente descienda  $2^{\circ}$  por debajo de la temperatura deseada, la estufa comenzará a calentar nuevamente.

Nota: Cuando el botón de encendido está apagado, todas las demás funciones se detendrán, aunque los botones estén en la posición "on" de encendido.

## SOLUCIÓN DE PROBLEMAS

### SI TIENE ALGÚN PROBLEMA, NO DEVUELVA EL PRODUCTO A LA TIENDA

For assistance with this appliance, please call our customer service department.

PROBLEMA	CAUSA POSIBLE	SOLUCIÓN
No sale aire caliente de la estufa	Se activó el dispositivo de protección contra sobrecalentamiento del artefacto.	Apague todos los controles, desenchufe el artefacto, deje enfriar durante 10 minutos como mínimo, vuelva a enchufar y reinicie.
El artefacto se apaga y no se vuelve a encender.	1. Se activó el dispositivo de protección contra sobrecalentamiento del artefacto. 2. Saltó el disyuntor del hogar.	1. Apague todos los controles, desenchufe el artefacto, deje enfriar durante 10 minutos como mínimo, vuelva a enchufar y reinicie. 2. Vuelva a activar el disyuntor de su hogar.
El artefacto no se enciende al presionar el botón "ON" de encendido.	Se activó el dispositivo de protección contra sobrecalentamiento del artefacto.	Apague todos los controles, desenchufe el artefacto, deje enfriar durante 10 minutos como mínimo, vuelva a enchufar y reinicie.

## GARANTÍA DE LOS ELECTRODOMÉSTICOS ELÉCTRICOS

### La GARANTIA LIMITADA:

Una garantía limitada es extendida al comprador original de esta calentadora y autorizaciones contra falla debido a defectos industriales por un período de

(1) un año de la fecha de la compra de la venta al por menor. Lea por favor y siga todos los detalles notados abajo.

### Los RECLAMOS MANEJARON DE LA SIGUIENTE MANERA:

- No REGRESA a COLOCAR DE la COMPRA

- Contacta nuestro Departamento de Servicio de Costomer en 1-800-776-9425. Debe tener el número modelo, el número de serie y la fecha de la compra.

-Le proporcionarán con instuictions adicional, que puede repuestos de include, la reparación o el reemplazo en nuestra opción.

**LLAME 1-800-776-9425 PARA el SERVICIO (9AM-6PM Lunes-Viernes)**

**PEMAIL EEUU EN [info@worldmktng.com](mailto:info@worldmktng.com)**

**Los DEBERES DEL PROPIETARIO:**

Este aparato de la calefacción debe ser operado de acuerdo con las instrucciones escritas amuebladas con esta calentadora. Esta garantía no dispensará al propietario de mantener apropiadamente esta calentadora de acuerdo con las instrucciones escritas amuebladas con esta calentadora. Una escritura de venta, registro de cheque pagado o pago debe ser mantenido para verificar la compra la fecha y establecer el período de garantía. El cartón original debe ser mantenido en caso del regreso de garantía de la unidad.

**LO QUE no ES CUBIERTO:**

1. El daño causado por maltrato o utiliza al contrario del manual de propietarios y pautas de seguridad.
2. El daño causado por una falta de mantenimiento normal.
3. Repare por una persona no autorizada.
4. El daño causado por conexión a un voltaje impropio.
5. Dañado causado por el uso fuera.

**Las LIMITACIONES:**

Esta garantía no implica ni asume responsabilidad para daños consecuentes que pueden resultar del uso, del maltrato, o de la falta de mantenimiento rutinario de este aparato de la calefacción. Un honorario de limpieza y el costo de partes pueden ser cargados para fracasos de aparato que resultan de la falta de mantenimiento. Esta garantía no cubre reclamos, que no implican habilidad ni materiales defectuosos. El INCUMPLIMIENTO MANTENIMIENTO GENERAL (INCLUSIVE LIMPIEZA) VACIARA ESTA GARANTIA.

ESTA GARANTIA LIMITADA ES DADA AL COMPRADOR EN VEZ DE TODAS LAS OTRAS GARANTIAS, EXPRESADO O IMPLICITO, INCLUSIVE PERO no LIMITADO A LAS GARANTIAS DE COMERCIALIZACION DE la SALUD PARA UN PROPOSITO PARTICULAR. EL REMEDIO PROPORCIONADO EN ESTA GARANTIA ES EXCLUSIVO Y GRANT EN VEZ DE TODOS LOS OTROS REMEDIOS. EN ningún ACONTECIMIENTO HACE MARKETING de MUNDO DE AMERICA ES RESPONSABLE DE el CASUAL O DAÑOS CONSECUENTES.

Algunos estados no permiten limitaciones en cuánto tiempo una garantía implícita dura, así que la limitación antes mencionada no le puede aplicar. Algunos estados no permiten la exclusión ni la limitación de daños casuales ni consecuentes tan que la limitación ni exclusión antes mencionadas no le pueden aplicar.

**Para su registro, cosa con una grapa su recibo de ventas a este manual y registra lo Siguiete:**

**La FECHA DE la COMPRA:** \_\_\_\_\_

**EI LUGAR DE la COMPRA:** \_\_\_\_\_

**EI NUMERO DE SERIE:** \_\_\_\_\_

**NÚMERO DE MODELO:** \_\_\_\_\_





*Comfort Glow®*

QEF7530R  
**Indépendant**  
**Cheminée électrique**

## Manuel du propriétaire

**ATTENTION: LE NON-RESPECT DES INFORMATIONS CONTENUES DANS CE MANUEL PEUT RÉSULTER EN UN INCENDIE CAUSANT DES DOMMAGES MATÉRIELS, DES LÉSIONS CORPORELLES OU LA PERTE DE VIES.**



Comfort Home Products, Inc.  
12256 William Penn Hwy, Ste A  
Huntingdon, PA 16652

Fabriqué en Chine

### **POUR VOTRE SÉCURITÉ**

POUR VOTRE SÉCURITÉ NE  
PAS UTILISER DE GAZ  
NI AUCUNE AUTRE VAPEUR  
INFLAMMABLE  
OU DE LIQUIDES À  
PROXIMITÉ DE CET APPAREIL  
OU DE TOUT AUTRE  
APPAREIL

COMFORT GLOW PHONE NUMBER: (814) 643-1775  
<http://www.worldmkting.com>

ANSI/UL 1278. MEUBLES ET mur ou au plafond HUNG appareils de chauffage électriques

**NE PAS JETER CE MANUEL - LE LAISSER À L'UTILISATEUR**

# TABLE DES MATIÈRES

**S'IL VOUS PLAÎT LIRE ATTENTIVEMENT LES INSTRUCTIONS D'INSTALLATION ET EXPLOITATION AVANT D'UTILISER CET APPAREIL**

**IMPORTANT:** Lisez toutes les instructions et mises en garde avant de commencer l'installation. Le non respect de ces instructions peut entraîner un choc électrique ou d'incendie, et annulera la garantie.

Table des matières, spécifications	18
Importantes instructions de sécurité	19
Économies de chauffage de la zone	20
Instructions d'alimentation	21
Opération	22
Dépannage Lignes directrices de la garantie	23-24
Instructions de montage	25-28

## SPÉCIFICATIONS:

Tension: 100-130V, 50/60HZ  
Puissance totale: 1500W  
Avec 3 tubes à quartz infrarouge  
Ajustement numérique de la température  
Ajustement numérique de la température  
Avec lumière DEL  
Avec ajustement de la flamme  
Avec télécommande  
Minuterie de 8 heures  
Peut fonctionner avec ou sans chauffage  
Dispositif anti surchauffe  
Avec ventilateur discret de grande qualité  
Remote Battery: Lithium Cell CR2025 3V

## Fonction de sécurité anti surchauffe

Cet appareil de chauffage est équipé d'une fonction de sécurité anti surchauffe. Lorsque les éléments internes de chauffage atteignent une certaine température qui pourrait causer une surchauffe et un feu, l'appareil de chauffage s'éteint automatiquement.

## DIMENSIONS

Product Dimensions(W\*D\*H) :

48.03 x 15.35 x 31.5 inch

Insert size(W\*H\*D): 23.03.13"x17.13"x5.32"

MAXIMUM LOAD TOP:

50 LBS/22.7KG

SHELVES:

15LBS/6.8KG

**UTILISATION PRÉVUE:** CE PRODUIT EST DESTINÉ À UNE UTILISATION INTÉRIEURE DANS LES FOYERS **PERSONNELS OU BUREAUX.** Il n'est **PAS** destiné à une utilisation industrielle ni commerciale. **NE PAS UTILISER À L'EXTÉRIEUR.**

## **CONSIGNES DE SÉCURITÉ IMPORTANTES**

**VEUILLEZ LIRE ET CONSERVER CES IMPORTANTES CONSIGNES DE SÉCURITÉ:** Les précautions de base doivent toujours être suivies lors de l'utilisation d'appareils électriques afin de réduire les risques d'incendie, les chocs électriques et les lésions corporelles:

1. Lire toutes les instructions avant d'utiliser ce poêle.
2. Ce poêle est chaud lors de son utilisation. Afin d'éviter toute brûlure, ne pas toucher les surfaces chaudes avec la peau nue. Si fournies, utiliser les poignées pour déplacer le chauffage. Tenir les matériaux combustibles, tels que les meubles, oreillers, draps, papiers, vêtements, et rideaux au moins à 0,9m du chauffage.
3. Une attention extrême est nécessaire lors de toute utilisation de chauffage
4. Utiliser votre poêle uniquement dans des environnements secs. Ce poêle n'est pas destiné à une utilisation en salle de bain, en buanderie, ou tout autre lieu intérieur similaire. Ne jamais placer le poêle à proximité d'une baignoire ou tout autre contenant d'eau dans lequel il pourrait tomber. Ne pas utiliser le poêle à l'extérieur. Ne pas utiliser à proximité d'un évier, d'une piscine ou autre zone humide telle que sous-sols inondés, garages, etc ou tout autre lieu où le poêle pourrait entrer en contact avec de l'eau.
5. Un poêle contient des pièces arquées et chaudes. Ne pas utiliser dans des lieux où essence, peinture, ou liquides inflammables sont utilisés ou stockés.
6. Afin de déconnecter le poêle, mettre l'appareil sur la position arrêt, et retirer ensuite la prise. Toujours débrancher le poêle lorsqu'il n'est pas utilisé.
7. Toujours débrancher le poêle en retirant la prise lorsque celui-ci n'est pas en cours d'utilisation. Ne jamais débrancher en tirant sur le cordon car cela pourrait l'endommager.
8. Ne pas faire fonctionner de poêle dont le cordon ou la prise sont endommagés ou en état de dysfonctionnement causé par la chute ou dommage de l'appareil. Renvoyer le poêle au centre de service pour toute examination, ajustement mécanique ou technique ou réparation.
9. Toujours brancher le poêle directement dans une prise électrique ou réceptacle mural. Ne jamais utiliser avec une corde d'extension ou une multi-prise.
10. Ne pas faire passer le cordon sous un tapis. Ne pas couvrir le cordon avec des carpettes, draps ou couvertures similaires. Placer le cordon à l'écart des zones de passage, là où il ne pourra pas être accroché
11. Il est normal que la prise soit chaude au toucher ; cependant, un espace entre la prise de courant et la prise peut causer une surchauffe et une distorsion de la prise. Veuillez contacter un électricien qualifié afin de remplacer la prise usée ou distordue.
12. Ne pas insérer ou ne laisser entrer aucun objet extérieur dans la ventilation ou dans la sortie d'échappement, cela pourrait créer un choc électrique, un incendie ou endommager le poêle.
13. Afin d'éviter un éventuel incendie, ne pas bloquer les entrées et sorties d'aérations. Ne pas utiliser sur les surfaces molles, telles qu'un lit, qui pourrait bloquer les aérations.
14. Ne pas mettre en marche le poêle sans enlever les protections.
15. Utiliser ce poêle comme décrit dans ce manuel uniquement. Toute autre utilisation non-recommandée par le fabricant peut causer un incendie, un choc électrique ou des blessures physiques.
16. Ce poêle consomme 12.5 ampère lors de son utilisation. Afin d'éviter une surcharge, ne pas brancher le poêle sur un circuit électrique où sont déjà branchés d'autres appareils.
17. Ne pas utiliser en extérieur.

# CHAUFFAGE ZONE SAUVE!

Le concept de chauffage par zone est simple. Utilisez chauffage à haute efficacité pour chauffer les pièces que vous utilisez le plus souvent, dans les moments que vous utilisez ces domaines et remonter le thermostat à votre système de chauffage central. Pour obtenir le maximum d'avantages, il est important de comprendre votre appareil de chauffage et le meilleur endroit pour le trouver.

S'il vous plaît suivez ces suggestions:

1. Fermez les portes vous ne souhaitez pas chauffer.
2. Localisez une prise à trois broches le long d'un mur intérieur si possible. Placez le chauffage de sorte que l'air chaud peut souffler dégagée à travers la pièce vers les murs extérieurs.
3. Vérifiez vos fenêtres et portes pour l'infiltration d'air froid et d'isoler au besoin pour éviter la perte de chaleur. La perte de chaleur rapide permet de minimiser l'efficacité de votre chauffe infrarouge comme il le ferait un appareil de chauffage de type classique.
4. Garder la zone autour de l'appareil libre de tout obstacle afin d'assurer circulation d'air maximale. Gardez les cordons électriques, des rideaux, des meubles et autres combustibles 3 pieds (0,9 m) de la face avant de l'appareil et loin des côtés.
5. Évitez de placer votre appareil de chauffage dans les zones à fort trafic ou directement au soleil.
6. Évitez de placer votre appareil à proximité de votre thermostat du chauffage central.

## LOCALISATION DE VOTRE FOYER ÉLECTRIQUE

Votre foyer autonome nouvel électrique peut être installé pratiquement n'importe où dans votre maison. Toutefois, lorsque vous choisissez un emplacement pour votre foyer électrique, vérifiez que les instructions générales sont suivies. Pour de meilleurs résultats, installez le foyer électrique hors du soleil direct.

**REMARQUE :** Cet appareil est équipé d'un dispositif de sécurité pour une protection thermique. Si l'appareil commence à surchauffer pour une raison quelconque, toutes les fonctions de chauffage de l'appareil seront automatiquement mises à l'arrêt. L'appareil doit être réinitialisé avant d'être utilisé à nouveau. Pour réinitialiser le dispositif de protection thermique, placez toutes les commandes hors tension et débranchez l'appareil. Attendez 15 minutes, rebranchez l'appareil et rallumez-le. Si l'appareil surchauffe continuellement, veuillez communiquer avec notre service à la clientèle au numéro sans frais 1 800-776-9425 ou par courriel à [techsupport@worldmkting.com](mailto:techsupport@worldmkting.com).

# INSTRUCTIONS POUR L'ALIMENTATION

**AVERTISSEMENT:** Avant de réparer cet appareil et assurez-vous de débrancher le radiateur de la prise murale. Ne pas seulement éteindre chauffage du principal sur "ON / OFF", débranchez cet appareil de chauffage.

Ce réchauffeur ne doit être utilisé que sur 120 volts. Le cordon est muni d'une fiche comme le montre la figure suivante.

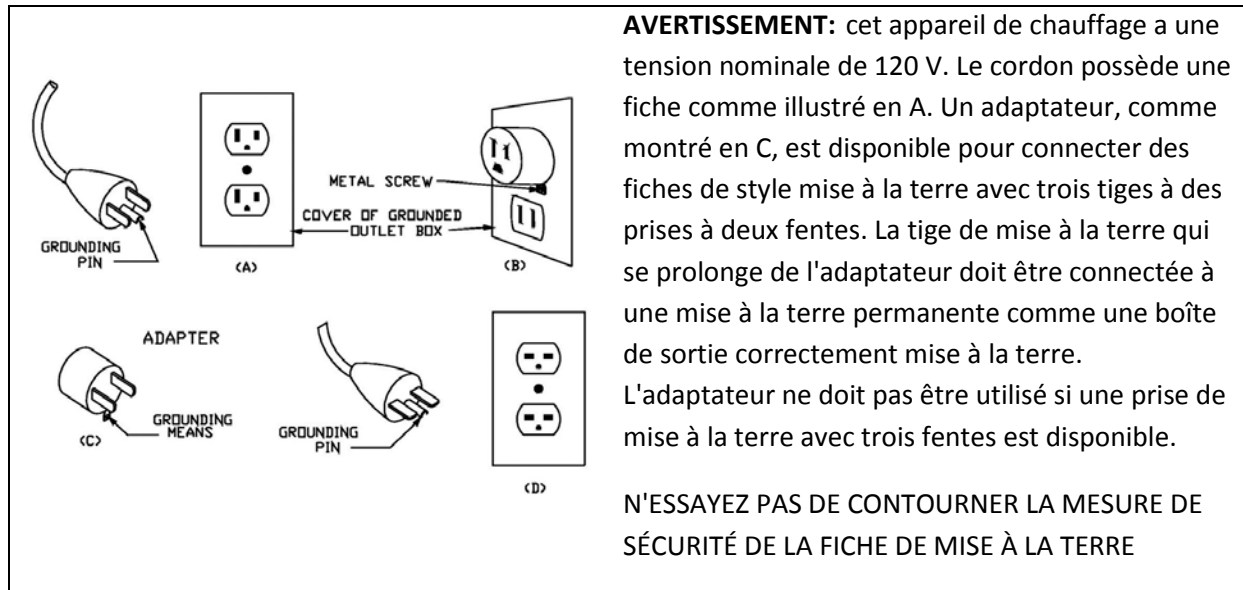

## BRANCHEMENT ELECTRIQUE

Un circuit de 15 ampères, 120 volts, 60Hz circuit avec une prise correctement mise à la terre est nécessaire. De préférence, le chauffage sera sur un circuit dédié. D'autres appareils sur le même circuit peut provoquer la déclenchement du disjoncteur ou le fusible lorsque le chauffage est en marche. L'appareil est livré en standard avec un 6 '(1828 mm) de long cordon trois fils sortant de l'arrière de la cheminée.



## AVERTISSEMENT:

Électrique câblage de la prise doit être conforme aux les codes du bâtiment locaux et tous les autres réglementations applicables afin de réduire le risque d'incendie, de choc électrique et de blessures.

## AVERTISSEMENT:

Ne pas utiliser ce foyer si une partie quelconque de celui-ci a été sous l'eau. Appelez immédiatement un technicien de service qualifié pour inspecter l'appareil et remplacer toute pièce du système électrique si nécessaire.

## OPÉRATION:

Les commandes de l'appareil de chauffage sont situées sur le coin supérieur droit de l'insertion.

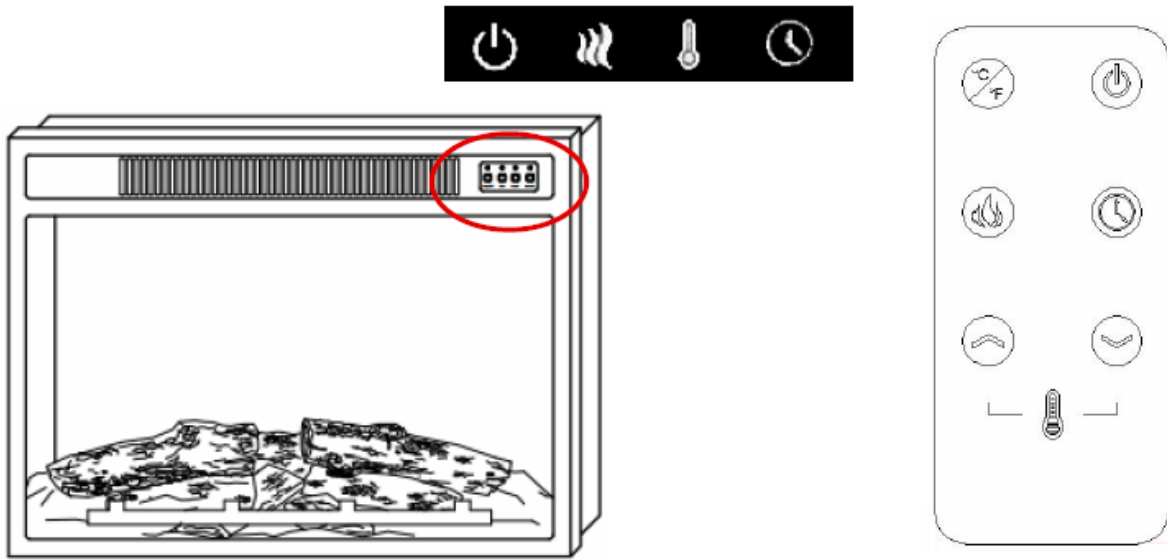

 Allumage : appuyez sur ce bouton pour la fonction principale de chauffage et l'effet de flamme. Appuyez de nouveau pour éteindre l'appareil. Lorsque le chauffage est éteint, le ventilateur de l'appareil continuera à fonctionner pendant 30 secondes pour diffuser la chaleur.

°C/°F: Celsius/Fahrenheit : appuyez sur ce bouton pour passer entre ces deux échelles de températures. L'affichage DEL correspondant, Celsius (C) ou Fahrenheit (F) indiquera le réglage.

 Minuterie : appuyez sur ce bouton pour la fonction de minuterie. Les lettres OH à 8H apparaîtront sur l'écran DEL. OH signifie qu'il n'y a pas de temps de fonctionnement réglé et l'appareil de chauffage fonctionnera continuellement. 1H et 8H indiquent le nombre d'heures que l'appareil fonctionnera avant de s'éteindre.

 Flamme : appuyez sur ce bouton pour obtenir l'effet de flamme. Les chiffres 6 à 0 apparaîtront sur l'écran DEL; 6 indique la flamme la plus haute et la plus brillante. 0 indique qu'il n'y a pas d'effet de flamme.

 Température : appuyez vers le haut ou vers le bas pour obtenir la température voulue. Lorsque la température ambiante voulue est atteinte, l'appareil de chauffage cessera de chauffer automatiquement. Lorsque la température ambiante baisse de 2 degrés sous la température voulue, l'appareil de chauffage cessera de chauffer.

Note : lorsque le bouton d'alimentation est éteint, toutes les autres fonctions s'éteindront, même si les boutons sont en positions ON.

## DÉPANNAGE

### SI VOUS ÉPROUVEZ DES DIFFICULTÉS, NE RETOURNEZ PAS CE PRODUIT AU MAGASIN

Pour obtenir de l'aide avec cet appareil, veuillez téléphoner au département du service à la clientèle.

PROBLÈME	CAUSE POSSIBLE	SOLUTION
Il n'y a d'air chaud qui sort de l'appareil de chauffage.	Le dispositif de protection contre la surchauffe de l'appareil a été activé.	Éteignez toutes les commandes, débranchez l'appareil, laissez-le refroidir pendant au moins 10 minutes puis rebranchez-le et redémarrez-le.
L'appareil s'éteint et ne se rallume pas.	1. Le dispositif de protection contre la surchauffe de l'appareil a été activé. 2. Le disjoncteur de la résidence a été activé.	1. Éteignez toutes les commandes, débranchez l'appareil, laissez-le refroidir pendant au moins 10 minutes puis rebranchez-le et redémarrez-le. 2. Réinitialisez le disjoncteur de la résidence.
L'appareil ne s'allume pas lorsque le bouton ON est appuyé.	Le dispositif de protection contre la surchauffe de l'appareil a été activé.	Éteignez toutes les commandes, débranchez l'appareil, laissez-le refroidir pendant au moins 10 minutes puis rebranchez-le et redémarrez-le.

## ELECTRIC garantie de l'appareil

### GARANTIE LIMITÉE:

Une garantie limitée est remise à l'acheteur original de ce poêle et le couvre contre le dysfonctionnement lié aux défauts de fabrication pendant une période d'un (1) an à compter de la date d'achat du produit.

### PROCÉDURE DE REVENDICATION:

- **NE PAS RENVOYER LE PRODUIT À L'ENDROIT D'ACHAT**
- Contactez notre Service Client au 1-800-776-9425. Se munir du numéro du modèle, du numéro de série et de la date d'achat.
- Ils vous fourniront de plus amples informations, concernant par exemple le remplacement de pièces, la réparation ou le remplacement du poêle si nécessaire.

**APPELEZ LE 1-800-776-9425 (9h00-18h00 LUN.-VEN.)  
ou ENVOYEZ UN EMAIL À [info@worldmkting.com](mailto:info@worldmkting.com)**

## **DEVOIRS DU PROPRIÉTAIRE:**

Cet appareil de chauffage doit fonctionner en accord avec les instructions fournies avec le poêle. Cette garantie ne doit pas dissuader le propriétaire d'un entretien correct du poêle en accord avec les instructions écrites fournies avec ce poêle. Une facture de paiement, un chèque annulé ou un reçu de paiement doivent être conservés afin de pouvoir vérifier la date d'achat et établir une période de garantie. Le carton original doit être conservé en cas de retour d'article dans le cadre de la garantie.

## **CE QUI N'EST PAS COUVERT:**

1. Dommages causés par une mauvaise utilisation ou une utilisation contraire au manuel de l'utilisateur et aux consignes de sécurité.
2. Dommage causés par un manque d'entretien.
3. Réparation effectuée par une personne non-compétente.
4. Dommage causé par le branchement sur un mauvais voltage.
5. Dommage causé par une utilisation en extérieur.

## **RESTRICTIONS:**

Cette garantie n'implique ni ne suppose aucune responsabilité pour les dommages collatéraux pouvant résulter de l'utilisation, de la mauvaise utilisation, ou du manque d'entretien régulier de cet appareil de chauffage. Un frais d'entretien ainsi que le coût des pièces peuvent être facturés pour les défauts de fonctionnement de l'appareil résultant du manque d'entretien. Cette garantie ne couvre pas les revendications, qui n'incluent pas une qualité de travail défectueuse ni les matériaux. LE REFUS D'ENTRETIEN GÉNÉRAL (NETTOYAGE INCLUS) ANNULERA LA GARANTIE.

CETTE GARANTIE LIMITÉE EST ACCORDÉE À L'ACHETEUR EN GUISE DE TOUTE AUTRE GARANTIE, EXPRIMÉE OU IMPLICITE, INCLUANT MAIS NON-LIMITÉES À LA GARANTIE DE CONFORMITÉ, D'UTILISATION, D'APTITUDE À UN USAGE PARTICULIER ET DE NON-CONTREFAÇON. LA SOLUTION FOURNIE PAR CETTE GARANTIE EST EXCLUSIVE ET EST CONFÉRÉE EN GUISE DE TOUT AUTRE SOLUTION. EN AUCUN CAS LE MONDE DU MARKETING D'AMÉRIQUE NE SERA RESPONSABLE DES DOMMAGES CIRCONSTANCIELS OU COLLATÉRAUX.

Certains états n'autorisent aucune limitation quant à la durée d'une garantie implicite. Dans ce cas, la limitation ci-dessus ne s'appliquera pas. Certains états n'autorisent pas l'exclusion ou la limitation de dommages circonstanciels ou collatéraux. Dans ce cas, l'exclusion ou la limitation ci-dessus ne s'appliquera pas.

**Pour information, attachez vos recus d'achat à ce manuel et annotez les informations suivantes**

**DATE D'ACHAT:** \_\_\_\_\_

**LIEU D'ACHAT:** \_\_\_\_\_

**NUMÉRO DE SÉRIE:** \_\_\_\_\_

**NUMÉRO DU MODÈLE:** \_\_\_\_\_









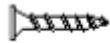

# ASSMEBLY INSTRUCTIONS

*Instrucciones de montaje*

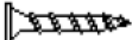
Instructions de montage

## HARDWARE / MATÉRIEL

<b>U1</b>		<b>16 PCS</b>	<b>U6</b>		<b>2 PCS</b>
<b>U2</b>	 06x18 mm	<b>48 PCS</b>	<b>U7</b>	 04x12 mm	<b>16 PCS</b>
<b>U3</b>		<b>16 PCS</b>	<b>U8</b>	 03x12 mm	<b>32 PCS</b>
<b>U4</b>	 04x20 mm	<b>2 PCS</b>	<b>U9</b>		<b>2 PCS</b>
<b>U5</b>		<b>2 PCS</b>	<b>U10</b>	 06x8 mm	<b>2 PCS</b>

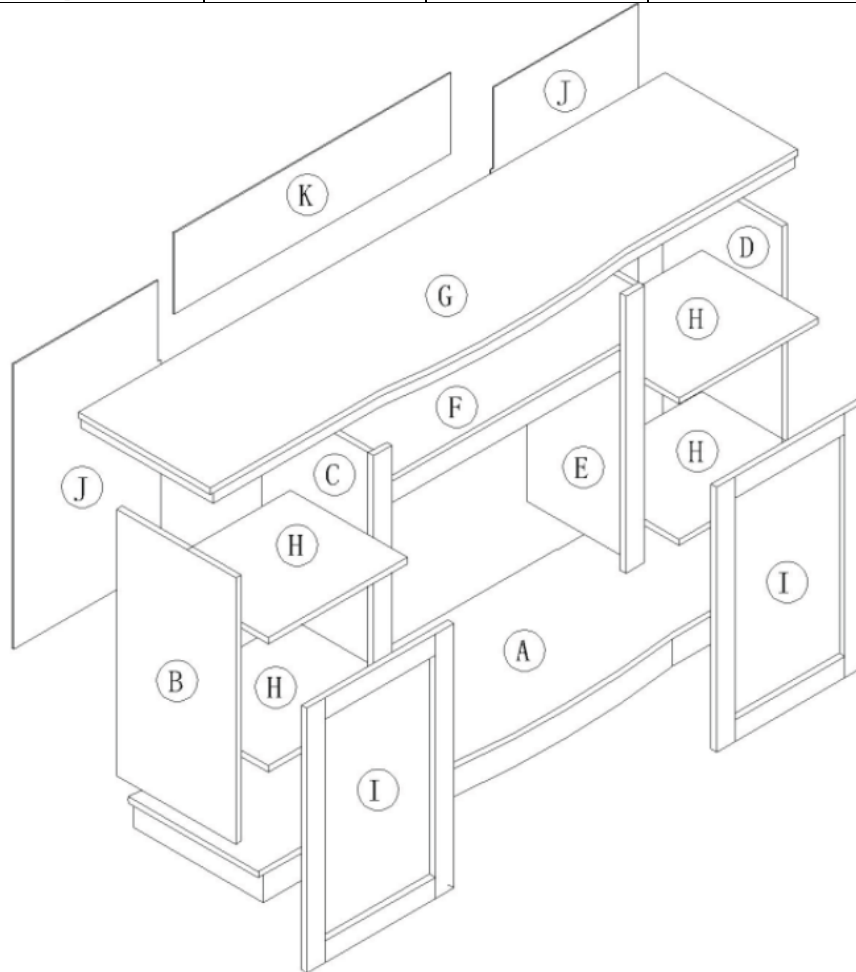

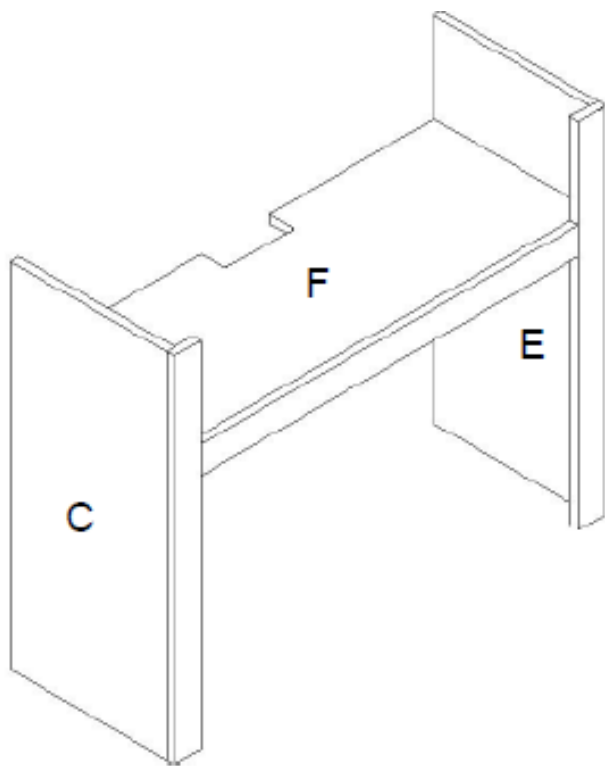



**STEP 1:**

Attach shelf F to panels C and E

*Fije el estante F a los paneles C y E*

Fixez l'étagère F aux panneaux C et E

- |    |   |       |
|----|---|-------|
| U1 |   | 4PCS  |
| U2 |  | 12PCS |

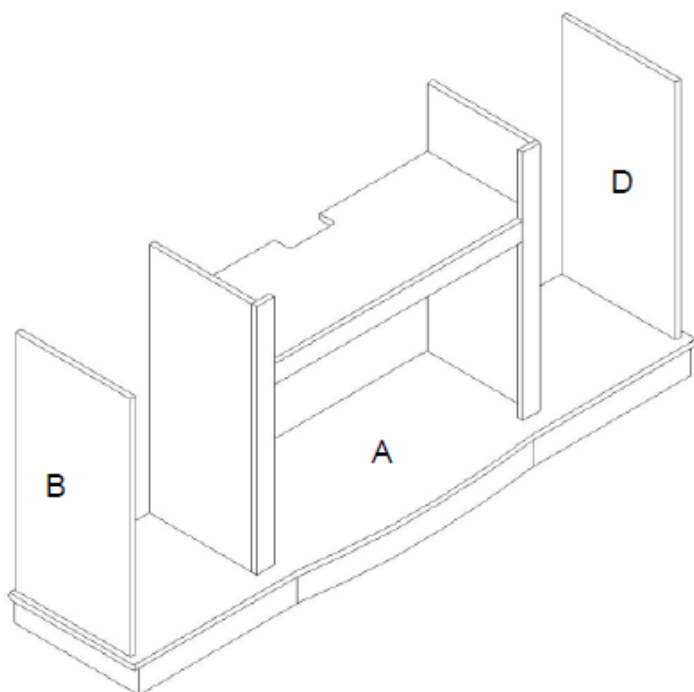



**STEP 2:**

Attach panels C and E to Base A. Attach side panels D and B to base A.

*Fije los paneles C y E a la base A. Fije los paneles laterales D y B a la base A.*

Fixez les panneaux C et E à la base A. Fixez les panneaux latéraux D et B à la base A

- |    |   |       |
|----|---|-------|
| U1 |   | 6PCS  |
| U2 |  | 18PCS |

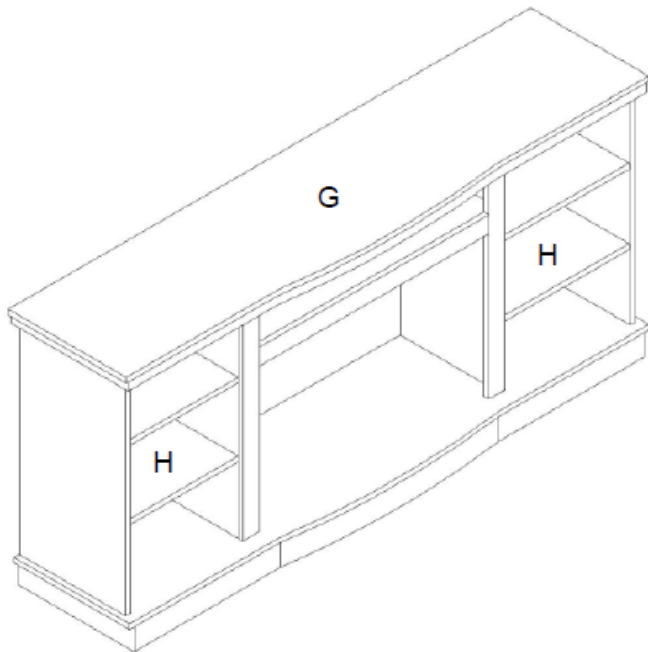

**STEP 3:**

Attach top Panel G to side and inner panels B,C,E and D. Insert sheves H onto pegs.

*Fije el panel superior G a los paneles lateral e interior B, C, E y D. Inserte las hojas H en las clavijas.*

Fixez le panneau supérieur G aux panneaux latéraux et intérieurs B, C, E et D. Insérez les courbes H sur les chevilles.

- U1  6PCS
- U2  18PCS
- U3  16PCS

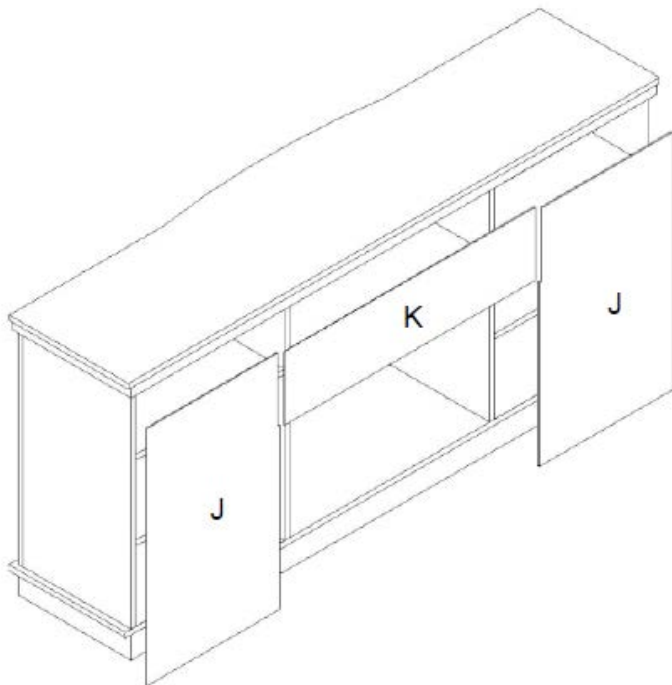

**STEP 4:**

Attach panels K and J to back of unit.

*Conecte los paneles K y J a la parte posterior de la unidad.*

Fixez les panneaux K et J à l'arrière de l'unité.



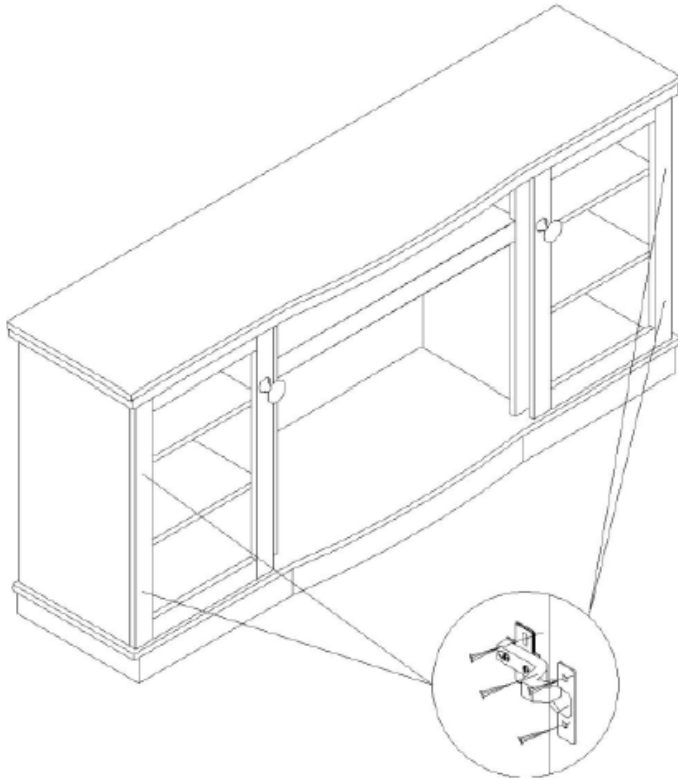

- U8  32PCS



STEP 5:  
Attach door hinges to panels B and D.

*Fije las bisagras de las puertas a los paneles B y D.*

Fixez les charnières de porte aux panneaux B et D.

- |    |   |       |
|----|---|-------|
| U4 |   | 2PCS  |
| U5 |  | 4PCS  |
| U6 |  | 2PCS  |
| U7 |  | 16PCS |

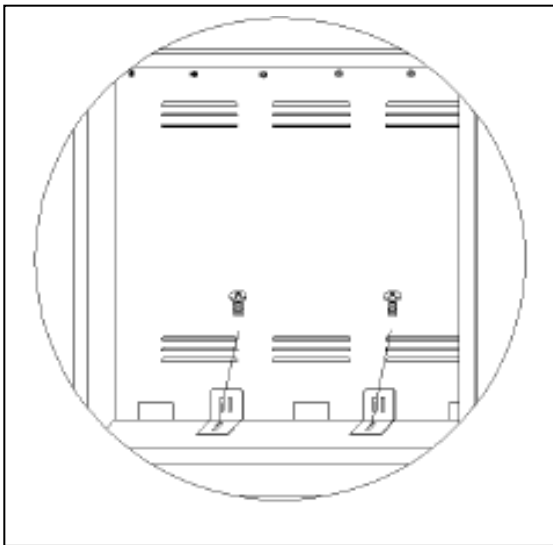

STEP 6:  
Install Firebox inset and secure insert to base of unit.

*Instale la inserción de Firebox y asegure el inserto en la base de la unidad..*

Installez le coffret Firebox et l'insert sécurisé sur la base de l'unité.

- |     |   |      |
|-----|---|------|
| U9  |   | 2PCS |
| U10 |  | 2PCS |