



Model:
QDE1340
Portable Quartz
Electric Heater

Owner's Manual

WARNING! IF THE INFORMATION IN THIS MANUAL IS NOT FOLLOWED EXACTLY, A FIRE MAY RESULT CAUSING PROPERTY DAMAGE, PERSONAL INJURY OR LOSS OF LIFE.



Comfort Home Products, Inc
12256 William Penn Hwy, Suite A
Huntingdon, PA 16652

Made in China

COMFORT GLOW PHONE NUMBER (814) 643-1775
<http://www.worldmkting.com>

FOR YOUR SAFETY

**DO NOT STORE OR USE
GASOLINE OR OTHER
FLAMMABLE VAPORS OR
LIQUIDS IN THE VICINITY OF
THIS OR ANY OTHER
ELECTRIC APPLIANCE**

ANSI/UL 1278. MOVABLE AND WALL-OR CEILING HUNG ELECTRIC ROOM HEATERS

CUSTOMER: PLEASE RETAIN THIS MANUAL FOR FUTURE USE

Thank you for purchasing a Comfort Glow portable comfort furnace. For your safety and to insure that you get the full benefit of this powerful heater please take the time to read this guide completely BEFORE using your heater.

<u>Table of contents, Specifications, Safety features</u>	<u>2</u>
<u>Important Safety Instruction</u>	<u>3</u>
<u>What to expect, Results, Suggestions and Helpful Hints</u>	<u>4-5</u>
<u>Operation, Maintenance</u>	<u>5-9</u>
<u>Storage, Troubleshooting</u>	<u>10</u>
<u>Warranty Guidelines</u>	<u>11-12</u>

SPECIFICATIONS

Features:

4 Quartz heating tubes
Remote Control
Electronic Thermostat
High & Low Heat Settings
Lifetime Washable air Filter
Timer
Wood Cabinet
Cool Touch
Easy Roll Casters
1 Year Warranty

Electrical:

Voltage 120V 60Hz
Power Consumption:
1500 w
(+5% - 10% tolerance)

SAFETY FEATURES

Tip-Over Safety Feature

This heater is equipped with a tip-over safety feature. Once the heater is tipped over, an internal switch will automatically shut the heater off. Once the heater is restored to an upright position, the heater will reset. To continue operation, turn on the heater using the supplied remote control or the control panel on the heater.

Overheat Safety Feature

This heater is equipped with a overheat safety feature. When the heaters internal components reach a certain temperature that could cause overheat and possible fire, the heater will automatically shut off.

INTENDED USE: This product is intended only for indoor household or office use.

It is **NOT** intended for industrial or commercial use. **DO NOT USE OUTDOORS**

IMPORTANT SAFETY INSTRUCTIONS

PLEASE READ AND SAVE THESE IMPORTANT SAFETY INSTRUCTIONS when using electrical appliances, basic precautions should always be followed to reduce the risk of fire, electrical shock, and injury to persons including the following:

1. Read all instructions before using this heater.
2. This heater is hot when in use. To avoid burns, do not let bare skin touch hot surfaces. If provided, use handles when moving this heater. Keep combustible materials, such as furniture, pillows, bedding, papers, clothes and curtains at least 3 feet (0.9m) from the heater.
3. Extreme caution is necessary when any heater is used by or near children, pets or invalids and whenever the heater is left operating unattended.
4. Use your heater only in dry environments. This heater is not intended for use in bathrooms, laundry areas and similar indoor locations. Never locate the heater where it may fall into a bathtub or other water container. Do not use your heater outdoors. Do not use near sinks, swimming pools or other damp areas such as flooded basements, garages, etc or anyplace where the heater could come in contact with water.
5. A heater has hot and arcing parts inside. Do not use in areas where gasoline, paint, or flammable liquids are used or stored.
6. To disconnect heater, first turn controls to off, then remove plug from outlet. Always unplug the heater when not in use.
7. Always unplug heater by removing the plug end from the outlet when not in use. Never unplug by pulling on the cord as this can damage the power cord.
8. Do not operate any heater with a damaged cord or plug or after the heater malfunctions, has been dropped or damaged in any manner. Return heater to authorized service facility for examination, electrical or mechanical adjustment or repair.
9. Always plug heaters directly into a wall outlet/receptacle. Never use with an extension cord or relocatable power strip.
10. Do not run cord under carpeting. Do not cover cord with throw rugs, runners, or similar coverings. Arrange cord away from traffic area and where it will not be tripped over.
11. It is normal for the plug to feel warm to touch; however, a loose fit between the AC outlet (receptacle) and plug may cause overheating and distortion of the plug. Contact a qualified electrician to replace loose or worn outlet.
12. Do not insert or allow foreign objects to enter any ventilation or exhaust opening as this may cause an electrical shock or fire, or damage the heater.
13. To prevent a possible fire, do not block air intakes or exhaust in any manner. Do not use on soft surfaces, like a bed, where openings may become blocked.
14. Do not operate heater with any safeguards removed.
15. Use this heater only as described in this manual. Any other use not recommended by the manufacturer may cause fire, electric shock, or injury to persons.
16. This heater draws 12.5 amps during operation. To prevent overloading a circuit, do not plug the heater into a circuit that already has other appliances working.
17. Do not use outdoors.
18. Save these instructions.

WHAT TO EXPECT FROM YOUR COMFORT FURNACE:

The Comfort Glow portable comfort furnace is not intended to replace your central heating system nor is it intended to be a sole heating source. Your comfort furnace is intended as a supplemental zone heating source. The goal of this heater is to reduce the total home heating costs by allowing you to turn back the central heat system and provide supplemental heat to the rooms being occupied.

The Comfort glow portable comfort furnace is not an instant room heater. It may take 24-36 hours for your heater to reach maximum efficiency. The portable comfort furnace will warm all the elements in the area being heated (furniture, floors, walls etc.) This will take some time based on the size of the area, insulation ambient temperature and many other factors but once these elements are heated they will help to maintain a more steady room temperature and less on/off cycling of your central heat. You will notice that the comfort furnace does not rely on high speed flow of air. This sensitive flow is by design. The purpose of the built in circulator is to move a large volume of air without creating hot/cold spots in the area being heated, and thereby promoting a more consistent room temperature.

About your Heater:

Quartz infrared heating tubes: Provide comfortable radiant heat like the sun.

Target Temperature function: Heater will operate until target temperature is reached at heaters location. Note: This may vary from the room temperature.

Timer Function: User can program heater to turn-on or turn-off in 1-12 hours.

Eco Setting: In this mode the temperature will cycle between High/Low/Off settings to maintain a temperature at the heater of 20 °C / 68 °F.

Cool down cycle: fan will continue to operate for approximately 3 minutes after heating elements have turned off.

Safety Devises: See page 2

For Best Heating Results please follow these suggestions:

- 1) Close doors to areas you do not wish to heat.
- 2) Locate a three prong outlet along an interior wall if possible. Position the heater so that the warm air can blow unobstructed across the room towards the exterior walls.
- 3) Check your windows and doors for the infiltration of cold air and insulate as needed to avoid heat loss. Rapid heat loss will minimize the effectiveness of your Infrared heater as it would any conventional type heater.
- 4) Keep the area around the heater free of obstructions to insure maximum airflow. Keep electrical cords, drapery, furniture, and other combustibles 3 feet (0.9 M) away from the front of the heater and away from the sides.
- 5) Avoid locating your heater in high traffic areas or in direct sunlight.
- 6) Avoid locating your heater near your central heating thermostat.

Helpful Tips:

- 1) If heater will not turn on, **check main power switch**.
- 2) Check air filter, clean as needed.
- 3) If your room has minimal heat loss, and is closed off to cooler areas you may be able to reduce the cost of operation by setting the heater to **low** after the room has reached a comfortable temperature.
- 4) If remote is lost you can still operate the heater manually.
- 5) Do **not** drag your heater across the room by pulling it by the cord. Store cord on cord wrap when not in use.
- 6) Use the timer to turn off your heater and save energy
- 7) **Cool Down** feature: When the thermostat cycles "off" or when you turn the unit off the fan will continue to run for a few moments to finish distributing the heat and to cool down the heaters heating elements.

Control Panel

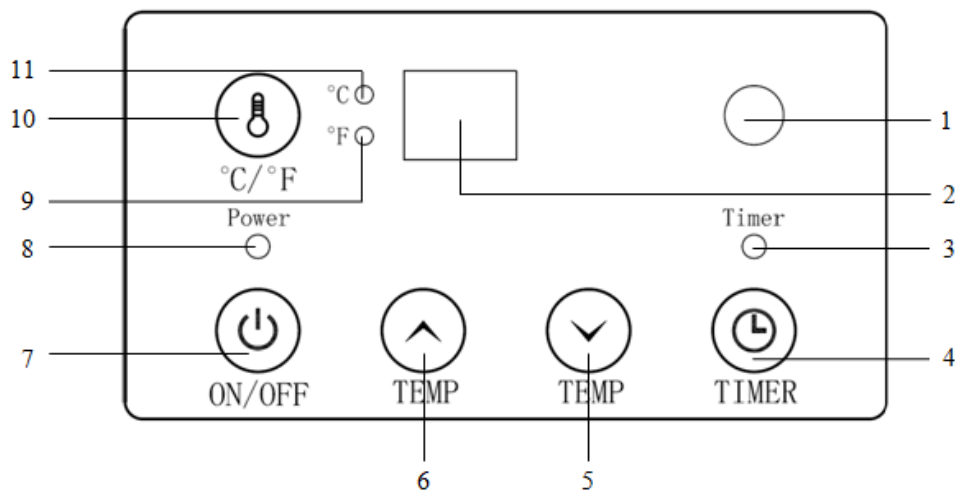

1. Signal-receiving window: For receiving remote control signal.
2. Digital display: Indicates set room temperature and time value of timer.
3. Timer indication light: Indicates when timer function is in operation.
4. Timer button: For setting timer
5. Temp down button: For decreasing set temperature.
6. Temp up button: For increasing set temperature.
7. ON/OFF switch button: for power ON or OFF.
8. Power indication light: indicates when the unit is connected to a power supply.
9. Fahrenheit indicating light.
10. °C/°F Button: For alternating between Fahrenheit and Celsius.
11. Celsius indicating light.

REMOTE OPERATION

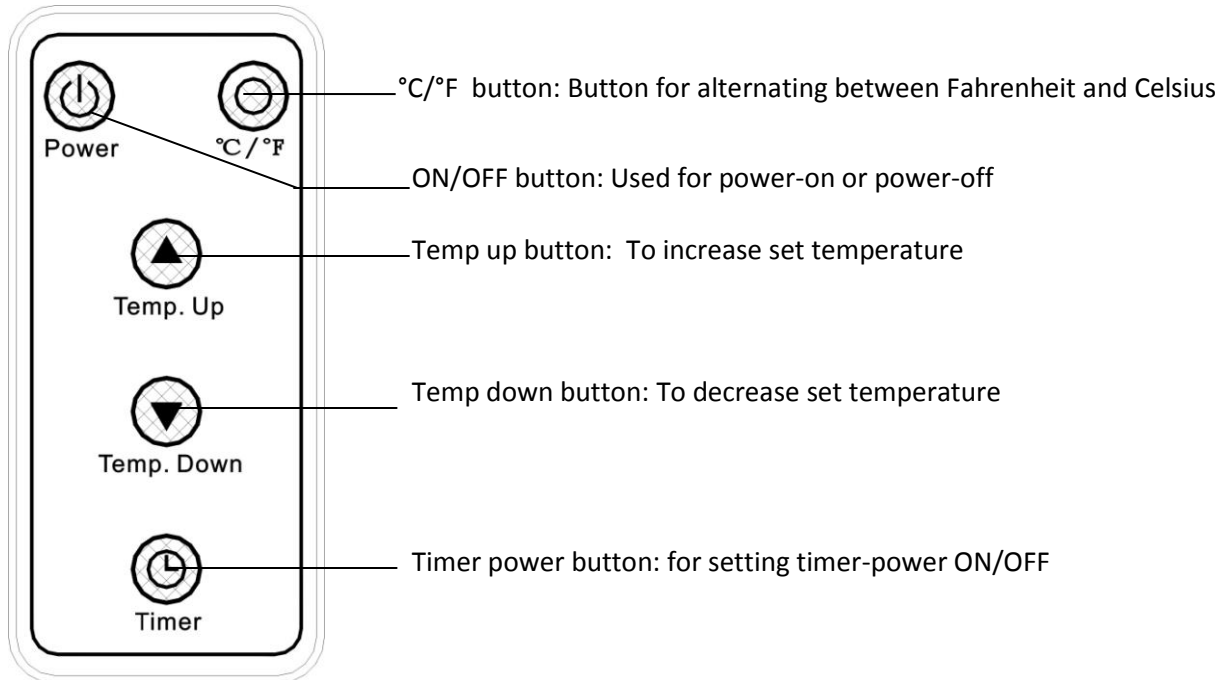

PREPARATION

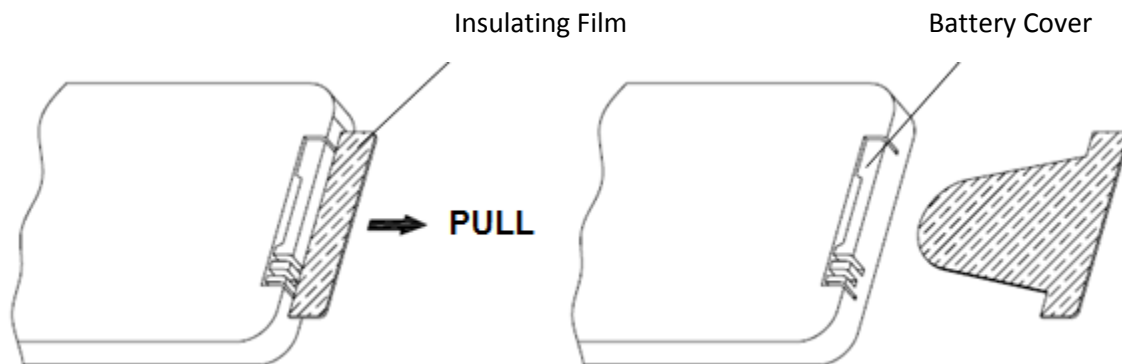

Place the heater on a firm, level surface and plug into a grounded 120V / 60Hz power outlet. Turn on the power switch in the rear of the unit. Only operate heater in upright position with caster wheels attached.

When using remote control, please pull out the insulating film as shown below.









OPERATING INSTRUCTIONS

1. Start and select working mode

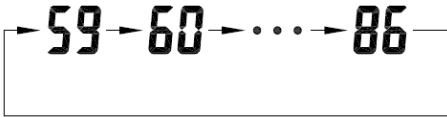
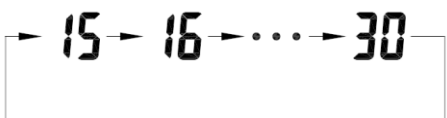

 <p>ON/OFF</p>  <p>Power</p>	<p>Turn the heater off by pressing the ON/OFF button on the control panel or by pressing the Power button on the supplied remote control.</p> <p>Note: Powering off the heater will stop the heating process only. The fan will continue to blow for approximately 3 more minutes to allow for the interior components to cool. The fan will then turn off automatically.</p>
--	---

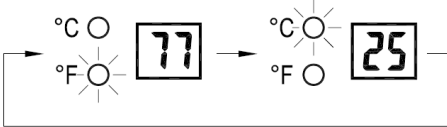
2. Setting Desired Temperature

    <p>Temp. Down</p> <p>Temp. Up</p>	<p>Adjust the desired temperature by pressing the Up/Down arrows on the control panel or remote control.</p>
 	<p>Desired temperature options vary from 59 °F to 86 °F or from 15 °C to 30 °C. Once you have chosen the desired temperature, the heater will remain on until the room temperature increases to the temperature on the digital display. The heater will cycle on and off to maintain the desired room temperature.</p>
  <p>°C/°F</p> <p>°C/°F</p>	<p>Press °C/°F button to change the display temperature between Fahrenheit and Celsius.</p>
	<p>The Fahrenheit indicator LED will light, when the temperature is displayed in Fahrenheit.</p> <p>The Celsius LED will light, when the temperature is displayed in Celsius.</p>

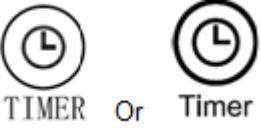
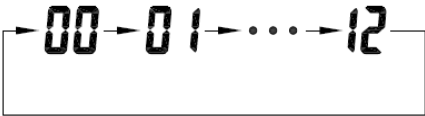

3. Setting the POWER OFF TIMER Function

Note: The Power-Off-Timer Function will allow for the heater to power OFF after a certain set time, and can only be set while the heater's display is in the "On" position.

	<p>Turn the heater to the "On" position. Press the Timer button on the heater's control panel or the remote.</p>
	<p>The digital display changes from the "temperature" to the "hours" option for the timer. Continue to press the timer button to change the number of hours you would like the heater to run before powering itself off. The hour options for the timer are from 0 to 12 hrs. (In 1 hr increments).</p>
	<p>The selected hour increments will flash for a few seconds, and then revert back to the set desired temperature. The Timer indicator light will remain lit as long as the Timer is set. The heater will power OFF when the internal heater clock counts down the hour increments you set.</p>

4. Setting the POWER-ON-TIMER Function

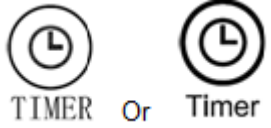
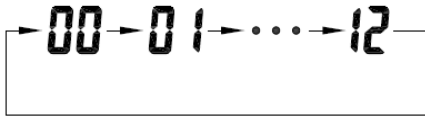
(Note: The Power-ON-Timer Function will allow for the heater to power ON after a certain set time, and can only be set while the heater's display is in the "Off" position.

	<p>Turn the heater to the "OFF" position. Press the Timer button on the heater's control panel or the remote.</p>
	<p>The digital display shows the "hours" option for the timer. Continue to press the timer button to change the number of hours you would like the heater's internal clock to count down before powering itself on. The hour options for the timer are from 0 to 12 hrs. (in 1 hr increments).</p>
	<p>The Timer indicator light will remain lit as long as the Timer is set. The heater will power itself ON when the internal heater clock counts down the hour increments you set.</p>

5. Setting Electro Lock

Function of electro lock can avoid miss operation by children. Locking can be set in both power-on and power-off modes.

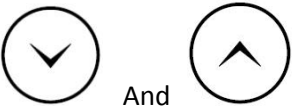
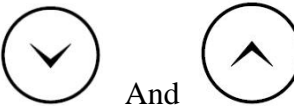
	<p>Press Temp Up and Temp Down buttons once for 3 seconds. Locking is fulfilled when a buzzer rings. When locked, control panel and remote control failed to function.</p>
	<p>When release is needed, please re-press Temp Up and Temp Down buttons once for 3 seconds. Release is fulfilled when a buzzer rings. Lock indication disappears. Control panel and remote control return to function.</p>

MAINTENANCE

1. Turn off the power switch in the rear of the unit.
2. Unplug the unit and let it cool completely.
3. To keep the heater clean, the outer shell may be cleaned with a soft, damp cloth. You may use a mild detergent if necessary. After cleaning, dry the unit with a soft cloth. **CAUTION: DO NOT** let liquid enter the heater.
4. **DO NOT** use alcohol, gasoline, abrasive powders, furniture polish, or rough brushes to clean the heater. This may cause damage or deterioration to the surface of the heater.
5. **DO NOT** immerse the heater in water.
6. Wait until the unit is completely dry before use.
7. **Air filter needs cleaning after 3 months of use.**

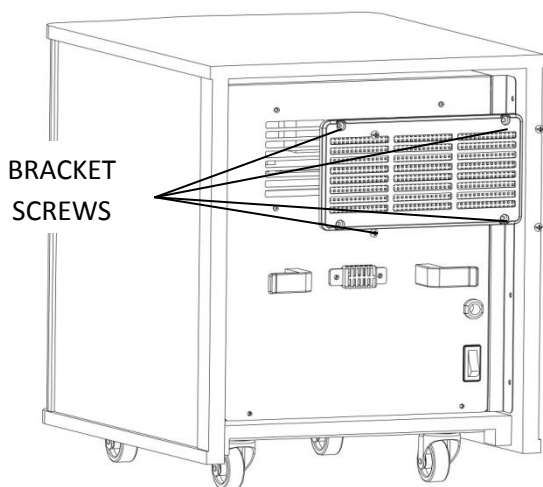

FILTER MAINTENANCE

- 1) **WARNING!** Make sure the power is turned off before performing any maintenance. Turn off heater, by using the main power switch on the rear of the unit and unplug the heater from the wall outlet.
- 2) Remove the filter bracket from the rear of the heater.
- 3) Remove the filter from the bracket.
- 4) Vacuuming will generally clean the filter in most cases.
- 5) If dirt remains, rinse filter with warm tap water through the rear side of the filter (opposite of air intake direction) until clear of dust and debris.
- 6) If the filter is extremely dirty or clogged with grease, you can soak the filter in a mild solution of dish soap and water, and repeat rinsing process.
- 7) Shake filter to remove excess water and lay on clean cloth or paper towels to dry. Do not use heat source to dry filter.
- 8) Replace filter in heater **ONLY** after it is completely dry.

STORAGE

Store the heater in a cool, dry location when not in use. To prevent dust and dirt build-up, use the original packaging to repack the unit.

If you do not use the heater for a long time, please take out the remote batteries (to prevent corrosion)

TROUBLE SHOOTING

PROBLEM	CORRECTIVE ACTION
1. Heater does not blow warm air	<p>a. The room temperature is higher than the thermostat setting.</p> <p>b. Check to be sure unit is on high setting.</p> <p>c. If the power button on the front of the heater is red but the heater is not operating the safety overheat function may have been triggered. Try pressing the power button. If the heater does not turn on, clear any obstructions from front and rear of unit that may have caused internal overheating. Allow the heater to cool for approximately 10 minutes and then press the power button again.</p>
2. No Power to heater	<p>a. Make sure main switch on rear of unit is switched to on position.</p> <p>b. Over heat safety control activated. Remove blockage from filter and around heater. Unplug heater for 10 to 20 minutes. Unit should then operate normally.</p> <p>c. Check circuit breaker, reset as needed or plug into different outlet.</p> <p>d. Call customer service at 1-814-643-1775 or visit us at www.worldmkting.com</p>

LIMITED WARRANTY:

A limited warranty is extended to the original purchaser of this heater and warrants against malfunction due to manufacturing defects for a period of (1) one year from the date of retail purchase. Please read and follow all details noted below.

CLAIMS HANDLED AS FOLLOWS:

- **DO NOT RETURN TO PLACE OF PURCHASE**
- Contact our Customer Service Department at 1-800-776-9425. You must have the model number, serial number and date of purchase.
- They will provide you with further instructions, which may include replacement parts, repair or replacement at our option.

CALL 1-800-776-9425 FOR SERVICE (9AM-6PM MON.-FRI.) or EMAIL US AT info@worldmktg.com

DUTIES OF THE OWNER:

This heating appliance must be operated in accordance with the written instructions furnished with this heater. This warranty shall not excuse the owner from properly maintaining this heater in accordance with the written instructions furnished with this heater. A bill of sale, cancelled check or payment record must be kept to verify purchase date and establish warranty period. Original carton should be kept in case of warranty return of unit.

WHAT IS NOT COVERED:

1. Damage caused by misuse or use contrary to the owner's manual and safety guidelines.
2. Damage caused by a lack of normal maintenance.
3. Repair by an unauthorized person.
4. Damage caused by connection to an improper voltage.
5. Damaged caused by use outdoors.

LIMITATIONS:

This warranty does not imply or assume any responsibility for consequential damages that may result from the use, misuse, or the lack of routine maintenance of this heating appliance. A cleaning fee and the cost of parts may be charged for appliance failures resulting from lack of maintenance. This warranty does not cover claims, which do not involve defective workmanship or materials. FAILURE TO PERFORM GENERAL MAINTENANCE (INCLUDING CLEANING) WILL VOID THIS WARRANTY.

THIS LIMITED WARRANTY IS GIVEN TO THE PURCHASER IN LIEU OF ALL OTHER WARRANTIES, EXPRESSED OR IMPLIED, INCLUDING BUT NOT LIMITED TO THE WARRANTIES OF MERCHANTABILITY OF FITNESS FOR A PARTICULAR PURPOSE. THE REMEDY PROVIDED IN THIS WARRANTY IS EXCLUSIVE AND IS GRANTED IN LIEU OF ALL OTHER REMEDIES. IN NO EVENT WILL WORLD MARKETING OF AMERICA BE LIABLE FOR INCIDENTAL OR CONSEQUENTIAL DAMAGES.

Some states do not allow limitations on how long an implied warranty lasts, so the above limitation may not apply to you. Some states do not allow the exclusion or limitation of incidental or consequential damages so the above limitation or exclusion may not apply to you.

For your record, staple your sales receipt to this manual and record the following

DATE OF PURCHASE: _____

PLACE OF PURCHASE: _____

SERIAL NUMBER: _____

MODEL NUMBER: _____

Register your warranty at www.worldmktng.com



Modelo:
QDE1340
Cuarzo portátil
Calentador eléctrico

Instrucciones de instalación y el Manual de Propietario

¡ADVERTENCIA! SI LA INFORMACIÓN CONTENIDA EN ESTE MANUAL no se sigue estrictamente, puede ocasionar un incendio, causando daños materiales, LESIONES PERSONALES O LA MUERTE.



Comfort Home Products, Inc
12256 William Penn Hwy, Suite A
Huntingdon, PA 16652

Hecho en China

COMFORT GLOW PHONE NUMBER (814) 643-1775
<http://www.worldmkting.com>

PARA SU SEGURIDAD

**NO utilice ni almacene
gasolina u otros líquidos
inflamables cerca de este o
CUALQUIER OTRO
APARATO**

ANSI/UL 1278. MOVABLE AND WALL-OR CEILING HUNG ELECTRIC ROOM HEATERS

EL INSTALADOR: No DESECHE ESTE MANUAL - HOJA PARA el PROPIETARIO CLIENTE: RETENGA POR FAVOR ESTE MANUAL
PARA

Gracias por comprar un Resplandor de Consuelo horno portátil de consuelo. Para su seguridad y para asegurar que consigue el beneficio lleno de esta calentadora poderosa toma por favor el tiempo de leer esta guía completamente ANTES QUE cante su calentadora.

<u>Tabla de características de seguridad de contenidos, especificaciones,</u>	<u>14</u>
<u>Instrucciones importantes de seguridad</u>	<u>15</u>
<u>Qué esperar, resultados, sugerencias y consejos útiles</u>	<u>16-17</u>
<u>Operación, mantenimiento</u>	<u>17-21</u>
<u>Almacenamiento de información, resolución de problemas</u>	<u>22</u>
<u>Directrices de garantía</u>	<u>23-24</u>

ESPECIFICACIONES:

Características:

4 Tubos de calefacción de cuarzo
Mando a Distancia
Termostato Electrónico
Configuración Elevado & Escaso
Del filtro de aire lavable
Minutero
Gabinete de madera
Contacto Seguro
Ruedas Roll fácil
1 Año de garantía

Eléctrica:

Voltaje 120V 60Hz
Consumo de energía:
Elevado: 1500
(+5% - 10% Tolerancia)

CARACTERÍSTICAS DE SEGURIDAD

Característica de seguridad de volcadura

Este calefactor está equipado con un dispositivo de seguridad de la volcadura. Una vez que el calentador se vuelca, un interruptor interno apagará automáticamente el calentador. Una vez que el calentador se restaura una posición vertical, el calentador se restablecerá. Para continuar la operación, encienda el calentador usando el control remoto suministrado o el panel de control en el calentador.

Característica de seguridad de sobrecalentamiento

Este calefactor está equipado con un dispositivo de seguridad de sobrecalentamiento. Cuando los calentadores componentes internos alcancen una temperatura determinada que podría causar sobrecalentamiento y posibles incendios, el calentador se apaga automáticamente.

USO DESTINADO

Este producto es pensado sólo para interior de la casa o el uso de la oficina. No es pensado para el valor industrial ni el uso comercial. No UTILICE FUERA

INSTRUCCIONES IMPORTANTES

LEA POR FAVOR Y SALVO ESTAS INSTRUCCIONES IMPORTANTES de SEGURIDAD cuando se usa electrodomésticos, precauciones básicas siempre deben ser seguidas para reducir el riesgo del fuego, de golpe eléctrico, y de la herida a personas, inclusive lo siguiente:

1. Lea todas las instrucciones antes de utilizar esta calentadora.
2. Esta calentadora tiene calor cuando en el uso. Para evitar quemaduras, no permiten toque descubierto de piel superficies calientes. Si proporcionado, asideros de uso al mover esta calentadora. Mantenga materiales combustibles, como muebles, ropa de cama de almohadas, los papeles, la ropa y las cortinas por lo menos 3 pies (0,9) de la calentadora.
3. El cuidado extremo es necesario cuando cualquier calentadora es utilizada por o cerca de niños, los animales favoritos o los inválidos y siempre que la calentadora sea dejada operando desatendido.
4. Utilice su calentadora sólo en ambientes secos. Esta calentadora no es pensada para el uso en cuartos de baño, áreas de ropa sucia y ubicaciones interiores semejantes. Nunca sitúe la calentadora donde puede caerse en una bañera u otro contenedor de agua. No utilice su calentadora fuera. No utilice cerca fregaderos, las albercas ni otras áreas húmedas como sótanos inundados, los garajes, etc ni en algún lugar donde la calentadora podría entrar contacto con agua.
5. Una calentadora tiene caliente y las partes de arcing adentro. No utilice en áreas donde gasolina, la pintura, ni líquidos flamables son utilizados ni son almacenados.
6. Para desconectar calentadora, primero controles de vuelta a lejos, el quita tapón de la salida. Siempre desenchufe la calentadora cuando no en uso.
7. Siempre desenchufe calentadora quitando el fin de tapón de la salida cuando no en uso. Nunca desenchufe tirando de la cuerda como esto puede dañar el cable de alimentación.
8. No opere ninguna calentadora con una cuerda ni el tapón dañados ni después de que la calentadora falle, haya sido dejada caer o ha sido dañada en ninguna manera. Regrese calentadora a la facilidad autorizada del servicio para el examen, ajuste reparación eléctricos o mecánicos.
9. Siempre tape calentadoras directamente en un salida/receptáculo de pared. Nunca utilice con un alargador ni la tira del poder de relocatable.
10. No corra cuerda bajo alfombrar. No cubra cuerda con tapetes de tiro, con los corredores, ni con cubiertas semejantes. Arregle cuerda lejos de área de tráfico y de donde no será tropezado sobre.
11. Es normal para el tapón para sentirse tibio tocar; sin embargo, un ataque flojo entre la salida de C.A. (receptáculo) y el tapón puede causar recalentar y deformación del tapón. Contacte a un electricista calificado para reemplazar salida floja o gastada.
12. No inserte ni permita objetos extranjeros entrar ninguna ventilación ni el escape que abren como esto puede causar un golpe o el fuego eléctricos, o dañar la calentadora.
13. Para prevenir un fuego posible, no bloquea tomas de aire ni agota en ninguna manera. No utilice en superficies suaves, como una cama, donde aperturas pueden llegar a ser bloqueadas.
14. No opere calentadora con cualquier medidas de protección quitado.
15. Utilice esta calentadora sólo como descrito en este manual. Cualquier otro uso no recomendado por el fabricante puede causar el fuego, la descarga eléctrica, ni la herida a personas.
16. Esta calentadora dibuja 12.5 amperios durante operación. Para prevenir sobrecargando un circuito, no tapa la calentadora en un circuito que ya tiene otros aparatos que trabaja.
17. No utilice fuer.
18. Salvo estas instrucciones

QUÉ ESPERAR DE SU CALENTADOR COMFORT:

El calentador Comfort Glow no tiene como objetivo reemplazar su sistema de calentamiento central ni pretende ser la única fuente de calentamiento. Su calentador comfort pretende ser una fuente de calentamiento suplementaria y de zona. El objetivo del calentador es reducir los costos totales de calentamiento del hogar, al permitirle disminuir el uso de su sistema de calentamiento central y proveyéndole calor suplementario a los cuartos que están siendo ocupados.

El calentador Comfort Glow no es un calentador instantáneo de cuarto. Puede tardar entre 24-36 horas para que su calentador llegue a su máxima eficiencia. El calentador Comfort Glow portable calentará todos los elementos en el área que está siendo calentada (muebles, pisos, paredes, etc.) Esto tomará tiempo dependiendo del tamaño del área, temperatura de ambiente insulado, y muchos otros factores, pero una vez que estos elementos sean calentados, ayudarán a mantener una temperatura en el cuarto consistente y disminuir el ciclo de prendido/apagado de su calentador central. Notará que el calentador no depende de un flujo de aire rápido. Este flujo sensible es por diseño. El propósito de los circulados que contiene es mover grandes volúmenes de aire sin crear puntos calientes/fríos en el área siendo calentada, promoviendo una temperatura consistente en el cuarto.

Acerca de su calentador:

Tubos de calefacción infrarrojo de cuarzo: proporcionar cómodo calor radiante como el sol

Objetivo en función de la temperatura: calentador funcionará hasta que se alcanza la temperatura objetivo en lugar de calentadores. Nota: Esto puede variar de la temperatura

Función de temporizador: El usuario puede programar el calentador encendido o apagado en 1-12 horas

Posición Eco: En este modo la temperatura alternará entre alto/bajo/apagado ajustes para mantener una temperatura en el calentador de 20 ° C/68 ° F.

Enfriar el ciclo: ventilador seguirá funcionando para aproximadamente 3 minutos después elementos de calefacción se han apagado

Los dispositivos de seguridad: Ver página 2

Para mejores resultados de calefacción por favor sigan estas sugerencias:

- 1) Cerrar las puertas a las áreas que usted no desea calor.
- 2) Localizar un enchufe de tres clavijas a lo largo de una pared interior si es posible. Coloque el calentador para que el aire caliente puede volar sin obstáculos a través de la habitación hacia las paredes exteriores.
- 3) Comprueba tus ventanas y puertas para la infiltración de aire frío y aislar según sea necesario para evitar la pérdida de calor. Pérdida de calor rápida reducirá la efectividad de su calentador infrarrojo como lo haría cualquier calentador de tipo convencional.
- 4) Mantenga el área alrededor del calentador libre de obstrucciones para asegurar la máxima circulación de aire. Mantenga los cordones eléctricos, cortinas, muebles y otros materiales combustibles 3 pies (0.9 M) de la parte delantera del calefactor y lejos de los lados.
- 5) Evite colocar su calentador en áreas de alto tráfico o luz solar directa.
- 6) Evite colocar su calentador cerca de su termostato de calefacción central.

Puntas útiles:

- 1) Si calentadora no prenderá, el cheque principal interruptor del poder
- 2) El filtro de aire del cheque, limpia como necesitado
- 3) Si su cuarto tiene pérdida mínima de calor, y es bloqueado a áreas más frías que usted puede poder reducir el costo de operación poniendo la calentadora al punto más bajo después de que el cuarto haya alcanzado una temperatura cómoda.
- 4) Si telemando le es perdido todavía puede operar la calentadora manualmente.
- 5) No arrastre calentadora a través del cuarto tirándolo por la cuerda
- 6) Utilice el reloj para apagar su calentadora y salvo energía
- 7) **Enfríese característica:** Cuando el termostato va en bicicleta "lejos" o cuando apaga la unidad el ventilador continuará correr por unos momentos de terminar distribuir el calor y para enfriarse las calentadoras que calientan elementos.

Panel de control

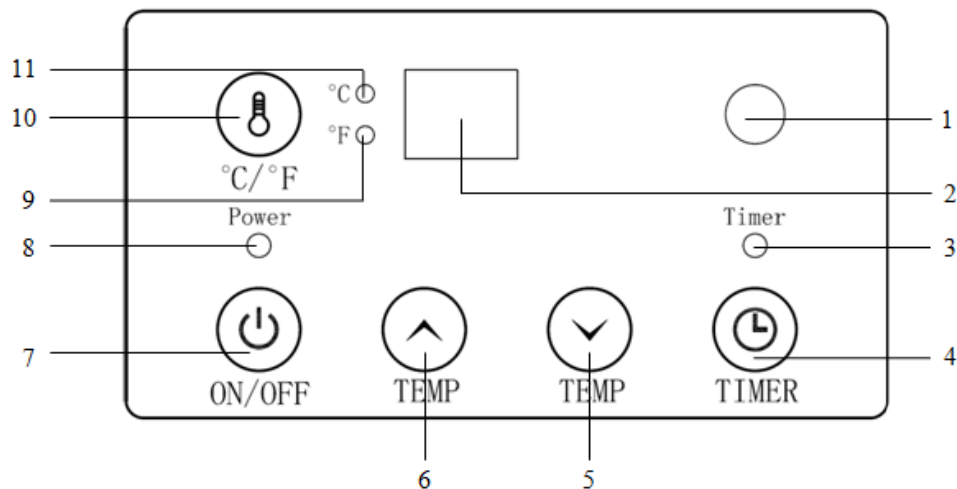

1. Receptor de señal de ventana: para recibir la señal del control remoto.
2. Indicador digital: indica la temperatura de la habitación y valor del temporizador de tiempo.
3. Luz de la indicación del contador de tiempo: indica cuando la función timer está en operación.
4. Botón Timer: temporizador de ajuste
5. Temperatura botón: para temperatura decreciente.
6. Temperatura botón: para el aumento de temperatura.
7. Interruptor de botón ON/OFF:
8. Luz de indicación de potencia: indica cuando el calentador está conectado a una fuente de alimentación.
9. Indicador de Fahrenheit
10. ° C/ ° F botón: para alternar entre Fahrenheit y Celsius.
11. Indicador de Celsius

OPERACIÓN REMOTA

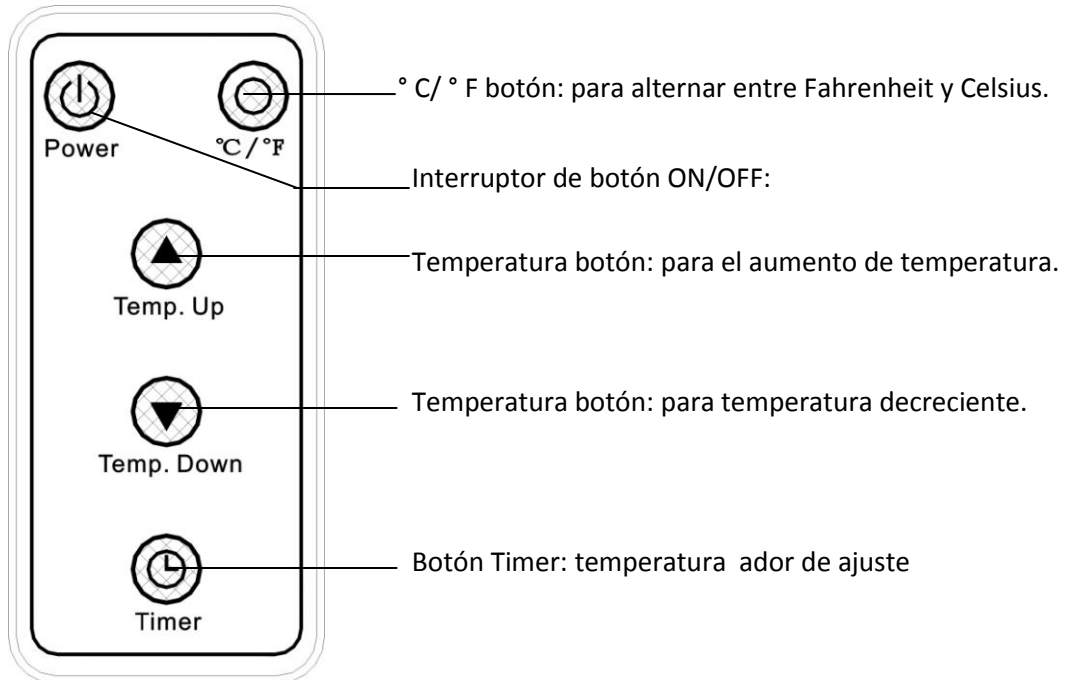

PREPARACIÓN

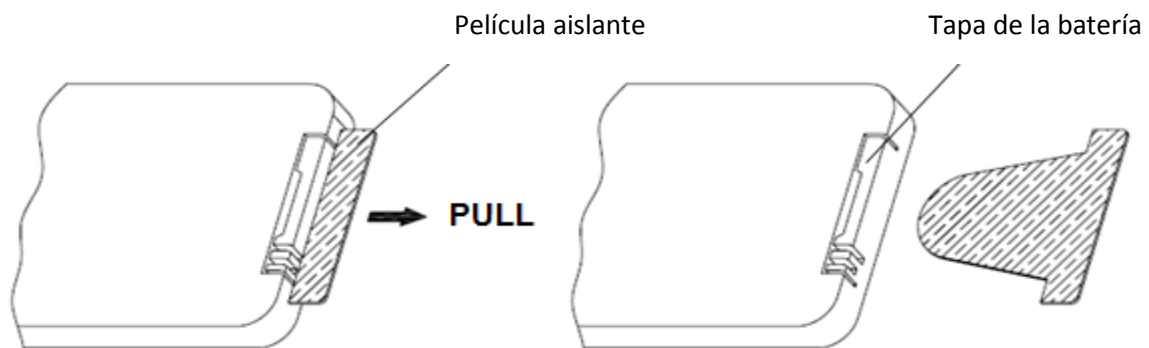

Coloque el calefactor sobre una superficie firme y nivelada y enchufe en un tomacorriente con conexión a tierra de 120V 60Hz. Y encienda el interruptor en la parte trasera de la unidad. Sólo operar calentador en posición vertical con ruedas pivotantes adjunta. Inserte 2 baterías AAA en el control remoto antes de usar (pilas no incluidas)

Cuando utilice el control remoto, por favor, saque la película aislante como se muestra a continuación







INSTRUCCIONES DE USO

1. Seleccionar modo de trabajo

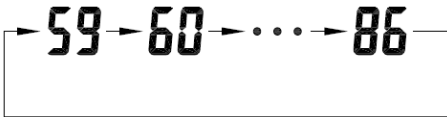
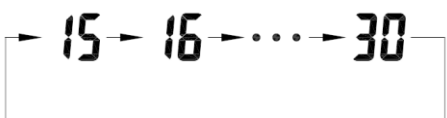

 <p>ON/OFF</p>  <p>Power</p>	<p>Encienda el calentador pulsando el botón ON/OFF en el panel de control o presionando el botón de encendido en el control remoto suministrado.</p> <p>Una vez que la energía está apagada, elemento de calefacción dejará de funcionar al principio. Ventilador prolongará trabajando durante 3 minutos para que emita un montón de calor interior. Esta marca indica funcionamiento durante los 3 minutos.</p>
--	---

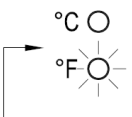
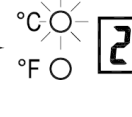
2. Ajuste la temperatura deseada

  <p>Temp. Down Temp. Up</p>	<p>Ajuste la temperatura deseada pulsando las flechas arriba y abajo en el panel de control o mando a distancia.</p>
 	<p>Las opciones varían desde 59 ° F a 86 ° F o desde 15 ° C a 30 ° C. de temperatura deseada Una vez que usted haya elegido la temperatura deseada, el calentador permanecerá encendida hasta que la temperatura aumenta con la temperatura en la pantalla digital. El calentador de ciclos de encendido y apagado para mantener la temperatura deseada.</p>
  <p>°C/°F °C/°F</p>	<p>El botón ° C/ ° F para cambiar la pantalla de temperatura entre Fahrenheit y Celsius.</p>
 	<p>Se encenderá el LED indicador de Fahrenheit, cuando la temperatura se muestra en Fahrenheit.)</p> <p>Se iluminará el LED de Celsius, cuando se muestre la temperatura en grados Celsius.</p>

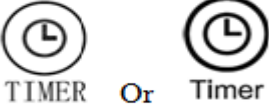
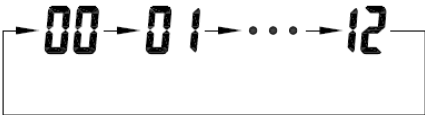

3. Apagar la función de temporizador

Nota: La función Power-Off-Timer permitirá el calentador se apague después de un cierto tiempo y sólo se puede establecer mientras visualiza la calefacción está en la posición "On".

	<p>Gire el calentador a la posición "On". Presione el botón Timer en panel de control de la calefacción o el control remoto.</p>
	<p>La pantalla digital cambia de la "temperatura" a la opción de "horas" para el temporizador. Continúe presionando el botón timer para cambiar el número de horas que desea que el calentador antes de sí mismo apagado. Son las opciones de hora para el temporizador de 0 a 12 hrs. (en incrementos de 1 hora).</p>
	<p>Los incrementos de hora seleccionada serán parpadeará durante unos segundos y luego volver a la temperatura deseada. La luz de indicador del reloj permanecerá encendida mientras el temporizador. El calentador apagará cuando el reloj calentador interno cuenta regresiva los incrementos de la hora se establece.</p>

4. POWER-ON-función de temporizador

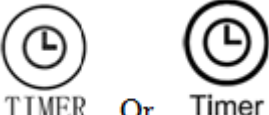
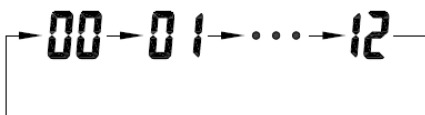
Nota: La función Poder-ON-Timer permitirá para que encienda el calentador después de cierto tiempo y sólo se puede establecer mientras visualiza la calefacción está en la posición "Off".

	<p>Gire el calentador a la posición "OFF". Presione el botón Timer en panel de control de la calefacción o el control remoto.</p>
	<p>La pantalla digital muestra la opción de "horas" para el temporizador. Continúe presionando el botón timer para cambiar el número de horas que desea que el reloj interno del calentador cuenta regresiva antes de encender el mismo. Son las opciones de hora para el temporizador de 0 a 12 hrs. (En incrementos de 1 hora).</p>
	<p>La luz de indicador del reloj permanecerá encendida mientras el temporizador. La fuerza de voluntad de calefacción sí mismo sobre cuándo el reloj calentador interno cuenta regresiva los incrementos de la hora se establece.</p>

5. Ajuste electro cerradura

La Electro cerradura puede ayudar a evitar el calentador de accione accidentalmente por los niños. El mecanismo de bloqueo puede establecerse en modos tanto el encendido y apagado.

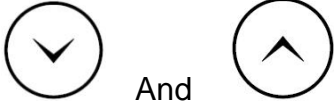
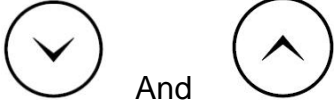
	Presione los botones Temp sube y baja temperatura al mismo tiempo durante 3 segundos. Bloqueo es completo cuando oyes un pitido. Cuando bloqueado, se bloquearán las funciones del panel de control y mando a distancia para su uso.
	Quando usted necesita desbloquearlo, pulse los botones Temp arriba y abajo de la temperatura al mismo tiempo durante 3 segundos. Usted oirá un pitido. El panel de control y mando volverá a ser funcionales.

MANTENIMIENTO

- 1) Apague el interruptor de encendido en la parte trasera de la unidad.
- 2) Desenchufe la unidad y deje que se enfríe completamente.
- 3) Para limpiar el calentador, la cáscara externa puede limpiarse con un paño suave y húmedo. Puede usar un detergente suave si es necesario. Después de limpiar, secar la unidad con un paño suave. **PRECAUCIÓN:** No deje líquido entra al calentador.
- 4) No utilice alcohol, gasolina, polvos abrasivos, lustrador de muebles o ásperos cepillos para limpiar el calentador. Esto puede causar daño o deterioro a la superficie de la estufa.
- 5) No sumerja el calentador de agua.
- 6) Espere hasta que la unidad esté completamente seca antes de usarlo.
- 7) Filtro de aire debe ser limpiada después de 3 meses de uso.

MANTENIMIENTO DEL FILTRO

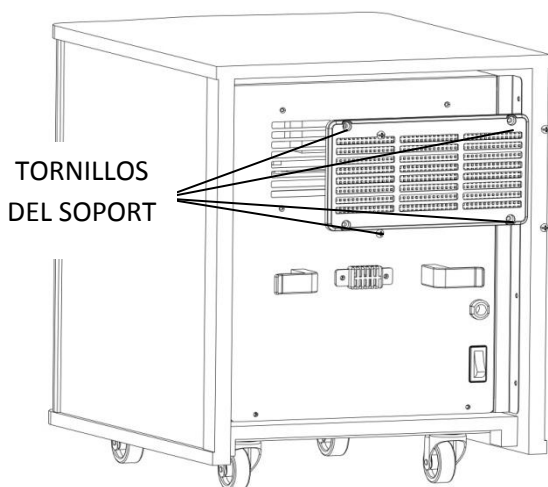

- 1) ¡ ADVERTENCIA! Asegúrese de el poder está apagado antes de realizar cualquier tarea de mantenimiento. Apague el calentador, utilizando el interruptor de encendido en la parte posterior de la unidad y desenchufe el calentador de la pared
- 2) Retire el soporte del filtro de la parte trasera del calentador
- 3) Retire el soporte del filtro.
- 4) generalmente limpiará el filtro en la mayoría de los casos.
- 5) Si la tierra permanece, enjuague filtro con agua del grifo caliente a través de la parte posterior del filtro (enfrente de la dirección de admisión de aire) hasta limpio de polvo y escombros.
- 6) Si el filtro está muy sucio u obstruido con grasa, usted puede remoje el filtro en una solución suave de jabón y agua y repita el proceso de enjuague.
- 7) Sacuda el filtro para quitar exceso de agua y coloque el paño limpio o toallas de papel para secarse. No utilice la fuente de calor para secar el filtro.
- 8) Reemplace el filtro en el calentador sólo después de que esté completamente seco.

ALMACENAMIENTO

Guarde el aparato en un lugar fresco y seco cuando no esté en uso. Para evitar la acumulación de polvo y suciedad, utilizar el embalaje original para volver a empaquetar la unidad.

Si no utiliza el calentador por un largo tiempo, por favor, sacar las pilas del control remotas (para evitar la corrosión)

MOLESTE DISPARAR

PROBLEMA	ACCION CORRECTIVA
1. . La calentadora no sopla aire tibio	<p>a. La temperatura ambiente es más alta que la colocación de termostato.</p> <p>b. El cheque para estar que unidad seguro está en alto poniendo.</p> <p>c. Si el botón de encendido en la parte frontal del calentador es de color rojo, pero el calentador no está funcionando el sobrecalentamiento función de seguridad puede haber sido provocado. Pruebe a pulsar el botón de encendido. Si el calentador no se enciende, quite cualquier obstrucción de la parte delantera y trasera de la unidad que puede haber causado el recalentamiento interno. Permita que el calentador se enfríe durante aproximadamente 10 minutos y luego presione el botón de encendido.</p>
2. Ningún Poder a la calentadora	<p>a. asegúrese de que principal interruptor en el trasero de la unidad es cambiado a en la posición.</p> <p>b. Sobre control de seguridad de calor activó. Quite obstrucción del filtro y alrededor de calentadora. Desenchufe calentadora para 10 a 20 minutos. La unidad entonces debe operar normalmente.</p> <p>c. Verifique cortacircuitos, o utiliza salida diferente.</p> <p>d. Llame servicio de atención al cliente en 1-814-643-1775 o nos visita en www.worldmkting.com</p>

GARANTIA ELECTRICA PORTATIL de CALENTADORA

La GARANTIA LIMITADA:

Una garantía limitada es extendida al comprador original de esta calentadora y autorizaciones contra falla debido a defectos industriales por un período de

(1) un año de la fecha de la compra de la venta al por menor. Lea por favor y siga todos los detalles notados abajo.

Los RECLAMOS MANEJARON DE LA SIGUIENTE MANERA:

- No REGRESA a COLOCAR DE la COMPRA

- Contacta nuestro Departamento de Servicio de Costomer en 1-800-776-9425. Debe tener el número modelo, el número de serie y la fecha de la compra.

-Le proporcionarán con instuictions adicional, que puede repuestos de include, la reparación o el reemplazo en nuestra opción

LLAME 1-800-776-9425 PARA el SERVICIO (9AM-6PM Lunes-Viernes)

PEMAIL EEUU EN info@worldmktng.com

Los DEBERES DEL PROPIETARIO:

Este aparato de la calefacción debe ser operado de acuerdo con las instrucciones escritos amuebladas con esta calentadora. Esta garantía no dispensará al propietario de mantener apropiadamente esta calentadora de acuerdo con las instrucciones escritos amueblados con esta calentadora. Una escritura de venta, registro de cheque pagado o pago debe ser mantenido para verificar la compra la fecha y establecer el período de garantía. El cartón original debe ser mantenido en caso del regreso de garantía de la unidad.

LO QUE no ES CUBIERTO:

1. El daño causado por maltrato o utiliza al contrario del manual de propietarios y pautas de seguridad.
2. El daño causado por una falta de mantenimiento normal.
3. Repare por una persona no autorizada.
4. El daño causado por conexión a un voltaje impropio.
5. Dañado causado por el uso fuera.

Las LIMITACIONES:

Esta garantía no implica ni asume responsabilidad para daños consecuentes que pueden resultar del uso, del maltrato, o de la falta de mantenimiento rutinario de este aparato de la calefacción. Un honorario de limpieza y el costo de partes pueden ser cargados para fracasos de aparato que resultan de la falta de mantenimiento. Esta garantía no cubre reclamos, que no implican habilidad ni materiales defectuosos. El INCUMPLIMIENTO MANTENIMIENTO GENERAL (INCLUSIVE LIMPIEZA) VACIARA ESTA GARANTIA.

ESTA GARANTIA LIMITADA ES DADA AL COMPRADOR EN VEZ DE TODAS LAS OTRAS GARANTIAS, EXPRESADO O IMPLICITO, INCLUSIVE PERO no LIMITADO A LAS GARANTIAS DE COMERCIALIZACION DE la SALUD PARA UN PROPOSITO PARTICULAR. EL REMEDIO PROPORCIONADO EN ESTA GARANTIA ES EXCLUSIVO Y GRANT EN VEZ DE TODOS LOS OTROS REMEDIOS. EN ningún ACONTECIMIENTO HACE MARKETING de MUNDO DE AMERICA ES RESPONSABLE DE el CASUAL O DAÑOS CONSECUENTES.

Algunos estados no permiten limitaciones en cuánto tiempo una garantía implícita dura, así que la limitación antes mencionada no le puede aplicar. Algunos estados no permiten la exclusión ni la limitación de daños casuales ni consecuentes tan que la limitación ni exclusión antes mencionadas no le pueden aplicar.

Para su registro, cosa con una grapa su recibo de ventas a este manual y registra lo Siguiete:

La FECHA DE la COMPRA: _____

El LUGAR DE la COMPRA: _____

El NUMERO DE SERIE: _____

NUMERO MODELO: _____

Registre su garantía en www.wotldmktng.com



Modèle:
QDE1340
Portable Quartz
Chauffage électrique

Manuel du propriétaire

ATTENTION: LE NON-RESPECT DES INFORMATIONS CONTENUES DANS CE MANUEL PEUT RÉSULTER EN UN INCENDIE CAUSANT DES DOMMAGES MATÉRIELS, DES LÉSIONS CORPORELLES OU LA PERTE DE VIES.



Comfort Home Products, Inc
12256 William Penn Hwy, Suite A
Huntingdon, PA 16652

Fait en Chine

COMFORT GLOW PHONE NUMBER (814) 643-1775
<http://www.worldmkting.com>

POUR VOTRE SÉCURITÉ
POUR VOTRE SÉCURITÉ NE PAS
UTILISER DE GAZ
NI AUCUNE AUTRE VAPEUR
INFLAMMABLE
OU DE LIQUIDES À PROXIMITÉ
DE CET APPAREIL OU DE TOUT
AUTRE APPAREIL

ANSI/UL 1278. MOBILE ET MUR-OU PLAFOND A PENDU APPAREILS DE CHAUFFAGE DE PIECE D'ELECTRIQUE

NE PAS JETER CE MANUEL - LE LAISSER À L'UTILISATEUR

Merci pour acheter une Lueur de Confort fournaise de confort portable. Pour votre sécurité et assurer que vous obtenez l'avantage plein de cet appareil de chauffage puissant prend s'il vous plaît le temps pour lire ce guide complètement avant d'utiliser votre appareil de chauffage.

<u>Tableau de caractéristiques de sécurité de contenu, spécifications</u>	<u>26</u>
<u>Consignes de sécurité importantes</u>	<u>27</u>
<u>À quoi s'attendre, les résultats, des Suggestions et des conseils utiles</u>	<u>28-29</u>
<u>Exploitation, entretien</u>	<u>29-33</u>
<u>Stockage, dépannage</u>	<u>34</u>
<u>Directives de Garantie</u>	<u>35-36</u>

SPÉCIFICATIONS

Caractéristiques :

4 Chauffage quartz tubes
Commande à distance
Thermostat électronique
Réglages de chaleur haute & faible
Filtre à air lavable
Réglage de l'heure
Coffret bois
Coffre-fort pour touché
Roulettes Roll facile
Garantie 1 an

électrique :

Tension 120V 60Hz
Consommation électrique :
Haute: 1500w
(+5% - 10% tolérance)

CARACTÉRISTIQUES DE SÉCURITÉ

Dispositif de sécurité de basculement

Cet appareil est équipé d'un dispositif de sécurité de basculement. Une fois que le radiateur est renversé, un commutateur interne s'éteint automatiquement l'appareil de chauffage. Une fois que le radiateur est restauré une position verticale, le radiateur se réinitialise. Pour poursuivre, allumez l'appareil de chauffage à l'aide de la télécommande fournie ou le panneau de commande sur l'appareil de chauffage.

Dispositif de sécurité de surchauffe

Cet appareil est équipé d'un dispositif de sécurité de surchauffe. Lorsque les composants internes atteignent une certaine température qui pourrait causer de chauffage surchauffe et risque d'incendie, l'appareil s'éteint automatiquement.

UTILISATION PRÉVUE: CE PRODUIT EST DESTINÉ À UNE UTILISATION INTÉRIEURE DANS LES FOYERS **PERSONNELS OU BUREAUX**. Il n'est **PAS** destiné à une utilisation industrielle ni commerciale. **NE PAS UTILISER À L'EXTÉRIEUR.**

CONSIGNES DE SÉCURITÉ IMPORTANTES

VEUILLEZ LIRE ET CONSERVER CES IMPORTANTES CONSIGNES DE SÉCURITÉ: Les précautions de base doivent toujours être suivies lors de l'utilisation d'appareils électriques afin de réduire les risques d'incendie, les chocs électriques et les lésions corporelles:

1. Lire toutes les instructions avant d'utiliser ce poêle.
2. Ce poêle est chaud lors de son utilisation. Afin d'éviter toute brûlure, ne pas toucher les surfaces chaudes avec la peau nue. Si fournies, utiliser les poignées pour déplacer le chauffage. Tenir les matériaux combustibles, tels que les meubles, oreillers, draps, papiers, vêtements, et rideaux au moins à 0,9m du chauffage.
3. Une attention extrême est nécessaire lors de toute utilisation de chauffage
4. Utiliser votre poêle uniquement dans des environnements secs. Ce poêle n'est pas destiné à une utilisation en salle de bain, en buanderie, ou tout autre lieu intérieur similaire. Ne jamais placer le poêle à proximité d'une baignoire ou tout autre contenant d'eau dans lequel il pourrait tomber. Ne pas utiliser le poêle à l'extérieur. Ne pas utiliser à proximité d'un évier, d'une piscine ou autre zone humide telle que sous-sols inondés, garages, etc. ou tout autre lieu où le poêle pourrait entrer en contact avec de l'eau.
5. Un poêle contient des pièces arquées et chaudes. Ne pas utiliser dans des lieux où essence, peinture, ou liquides inflammables sont utilisés ou stockés.
6. Afin de déconnecter le poêle, mettre l'appareil sur la position arrêt, et retirer ensuite la prise. Toujours débrancher le poêle lorsqu'il n'est pas utilisé.
7. Toujours débrancher le poêle en retirant la prise lorsque celui-ci n'est pas en cours d'utilisation. Ne jamais débrancher en tirant sur le cordon car cela pourrait l'endommager.
8. Ne pas faire fonctionner de poêle dont le cordon ou la prise sont endommagés ou en état de dysfonctionnement causé par la chute ou dommage de l'appareil. Renvoyer le poêle au centre de service pour toute examinaisons, ajustement mécanique ou technique ou réparation.
9. Toujours brancher le poêle directement dans une prise électrique ou réceptacle mural. Ne jamais utiliser avec une corde d'extension ou une multi-prise.
10. Ne pas faire passer le cordon sous un tapis. Ne pas couvrir le cordon avec des carpettes, draps ou couvertures similaires. Placer le cordon à l'écart des zones de passage, là où il ne pourra pas être accroché
11. Il est normal que la prise soit chaude au toucher ; cependant, un espace entre la prise de courant et la prise peut causer une surchauffe et une distorsion de la prise. Veuillez contacter un électricien qualifié afin de remplacer la prise usée ou distordue.
12. Ne pas insérer ou ne laisser entrer aucun objet extérieur dans la ventilation or dans la sortie d'échappement, cela pourrait créer un choc électrique, un incendie ou endommager le poêle.
13. Afin d'éviter un éventuel incendie, ne pas bloquer les entrées et sorties d'aérations. Ne pas utiliser sur les surfaces molles, telles qu'un lit, qui pourrait bloquer les aérations.
14. Ne pas mettre en marche le poêle sans enlever les protections.
15. Utiliser ce poêle comme décrit dans ce manuel uniquement. Toute autre utilisation non-recommandée par le fabricant peut causer un incendie, un choc électrique ou des blessures physiques.
16. Ce poêle consomme 12.5 ampère lors de son utilisation. Afin d'éviter une surcharge, ne pas brancher le poêle sur un circuit électrique où sont déjà branchés d'autres appareils.
17. Ne pas utiliser en extérieur.
18. Conserver ces instructions.

QU'ATTENDRE DE VOTRE CHAUFFAGE COMFORT FURNACE

Le chauffage portable Comfort Furnace de la marque Confort Glow n'est en aucun cas destiné à remplacer votre système de chauffage central ni ne doit être utilisé en tant qu'unique source de chauffage. Votre chauffage est destiné à être utilisé en tant que source supplémentaire de chauffage par zone. L'objectif de ce chauffage est de réduire le coût total des dépenses en chauffage en réduisant votre chauffage central et d'apporter une source de chauffage supplémentaire dans les pièces que vous occupez.

Le chauffage portable Comfort Furnace de la marque Confort Glow n'est pas un chauffage instantané. Celui-ci peut prendre 24-36 heures afin d'atteindre un seuil d'efficacité maximal. Le chauffage portable Comfort Furnace de la marque Confort Glow chauffera tous les éléments (meubles, sol, murs etc.) dans la pièce où est installé le chauffage. Ceci prendra du temps en fonction de la taille et de l'isolation thermique de la pièce ainsi que de nombreux autres facteurs. Ainsi, une fois que ces éléments auront chauffés, il vous sera plus facile de maintenir une température stable dans la pièce que vous occupez et ainsi prévenir une mise en marche et arrêt incessants de votre chauffage central. Vous remarquerez que votre chauffage ne souffle pas un gros débit d'air. Ce faible débit d'air n'est pas un hasard. L'objectif du circulateur d'air intégré est de créer et déplacer une importante masse d'air dans la pièce étant chauffée sans créer de zones froides/chaudes, garantissant ainsi une température plus uniforme.

Sur votre appareil de chauffage

Quartz infrarouge tubes de chauffage: fournir une chaleur radiante confortable comme le soleil

Cibler la fonction de la température : radiateur fonctionnera jusqu'à ce que la température de consigne est atteinte à l'emplacement des appareils de chauffage. Remarque : Cela peut varier de la température de la pièce.

Fonction timer : Utilisateur pouvez programmer radiateur à sa mise en marche ou de mise hors tension de 1 à 12 heures.

Position Eco : Dans ce mode, la température va naviguer entre élevée/faible/arrêt réglages pour maintenir une température au dispositif de chauffage de 20 ° C/68 ° F.

Refroidir par Cycle : ventilateur continue de fonctionner pour environ 3 minutes après éléments chauffants ont éteint.

Dispositifs de sécurité : Voir page 2

Pour de meilleurs résultats, veuillez suivre ces suggestions :

- 1) Fermer les portes aux zones que vous ne souhaitez pas de chaleur.
- 2) Localiser le long d'un mur intérieur si possible. Placez l'appareil afin que l'air chaud peut souffler dégagée à travers la pièce vers les murs extérieurs.
- 3) Vérifiez vos fenêtres et portes pour l'infiltration d'air froid et isoler au besoin pour éviter la perte de chaleur. Perte rapide de la chaleur réduira l'efficacité de votre appareil de chauffage infrarouge, comme il le ferait un radiateur de type conventionnel.
- 4) Garder la zone autour de l'appareil de chauffage sans obstructions pour assurer le débit d'air maximal. Gardez les cordons électriques, rideaux, meubles et autres matériaux combustibles de 3 pieds (0,9 M) du devant de l'appareil de chauffage et des côtés.
- 5) Éviter de placer votre appareil de chauffage aux endroits achalandés ou en plein soleil.
- 6) Éviter de placer votre appareil de chauffage près de votre thermostat de chauffage central.

Pointes serviables:

- 1) Si l'appareil de chauffage n'allumera pas, le contrôle interrupteur général principal
- 2) Vérifier le filtre à air, nettoyer comme nécessaire
- 3) Si votre pièce a la perte de chaleur minimale, et est loin fermé aux secteurs plus frais que vous pouvez pouvoir réduire le coût d'opération en réglant l'appareil de chauffage au niveau bas après que la pièce a atteint une température confortable
- 4) Si éloigné est perdu peut vous fonctionner toujours l'appareil de chauffage manuellement.
- 5) **Ne pas traîner** votre appareil de chauffage à travers la pièce en le tirant par la corde. Ranger la corde sur la corde emballe quand pas dans l'usage.
- 6) Utiliser le minuteur pour éteindre votre énergie d'appareil de chauffage et arrêt.
- 7) **Refroidir la caractéristique** : Quand le thermostat va à vélo « loin » ou quand vous tournez l'unité du ventilateur continuera à être candidat à quelques moments pour finir distribuer la chaleur et refroidir les éléments chauffants d'appareils de chauffage.

Panneau de commande

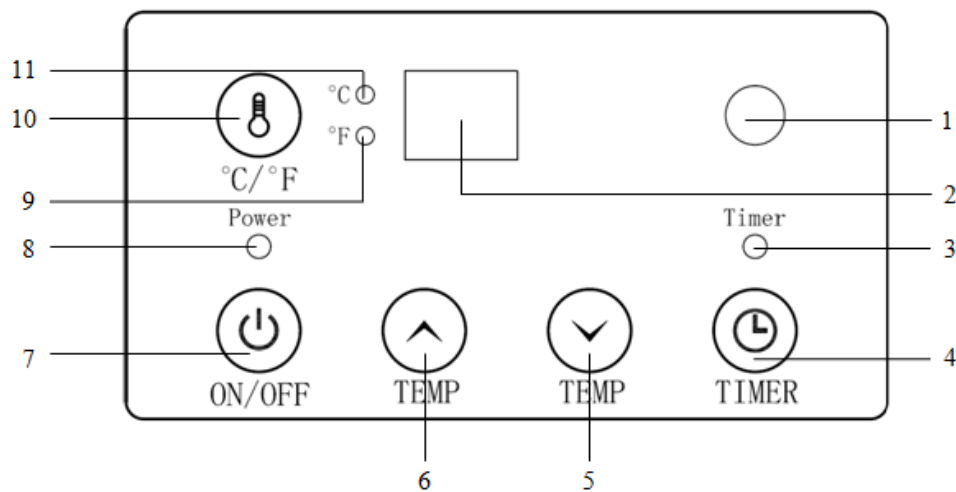

1. Fenêtre de récepteur de signal : pour recevoir le signal de la télécommande.
2. Affichage numérique : indique la température ambiante et la valeur temporelle de la minuterie.
3. Indicateur de minuterie : indique lorsque la minuterie est en marche.
4. Bouton de minuterie : pour le réglage de la minuterie
5. Bouton vers le bas : pour température décroissante.
6. Augmentation de la température: pour l'augmentation de la température réglée.
7. Bouton interrupteur ON/OFF : pour allumer ou éteindre.
8. Lumière d'indication de puissance : indique quand l'appareil est raccordé à une alimentation électrique.
9. Indicateur de Fahrenheit
10. ° C / ° F bouton : pour passer de Fahrenheit et Celsius.
11. Celsius indicateur

COMMANDE À DISTANCE

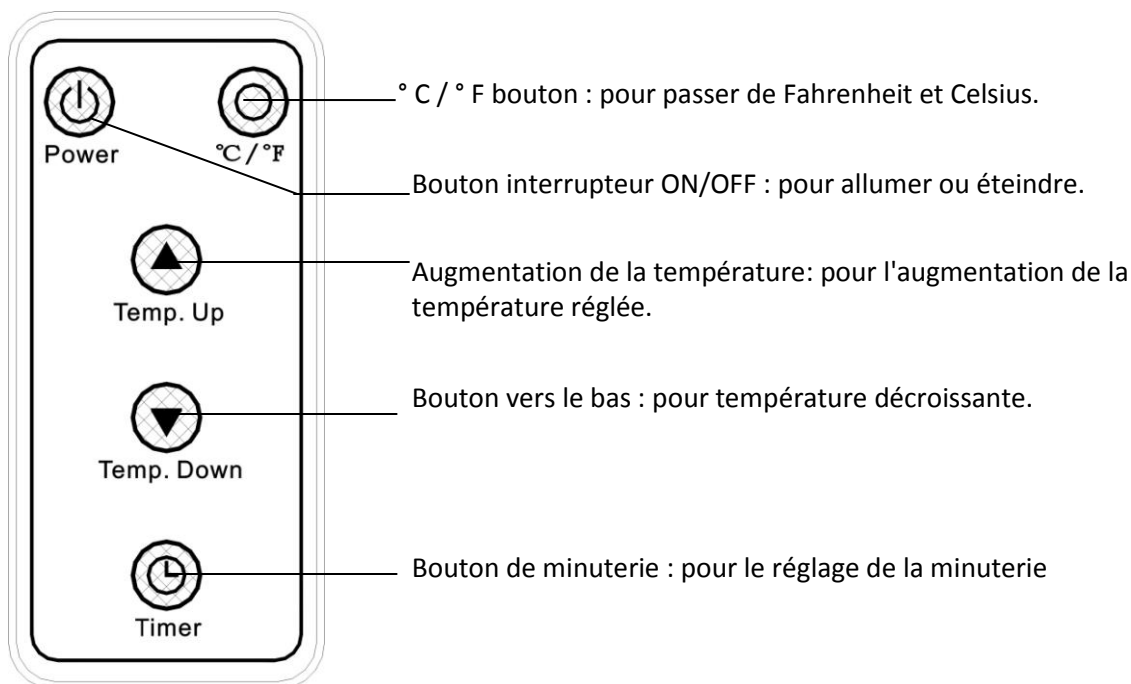

PRÉPARATION

Placer l'appareil sur une surface ferme et plane et brancher dans une prise de courant reliée à la terre de 120 v 60Hz. Et allumez l'interrupteur à l'arrière de l'appareil. Seulement utiliser radiateur en position verticale avec roulettes attachées.

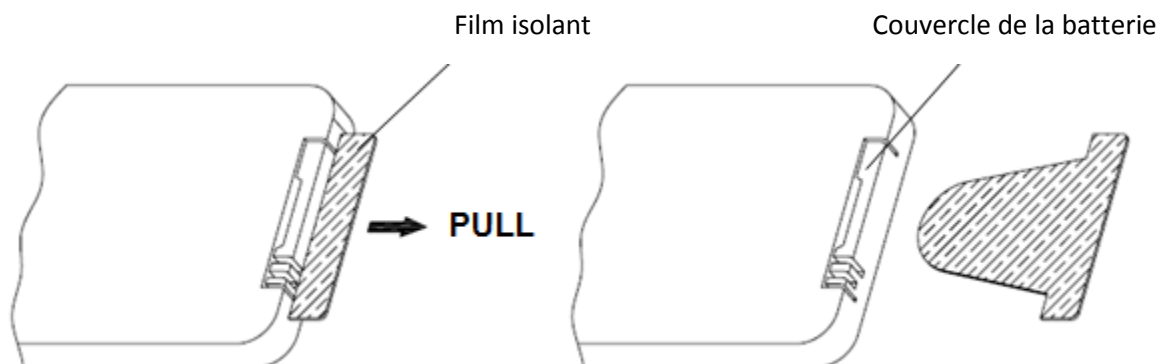

Insérez les 2 piles AAA dans la télécommande avant d'utiliser (piles non incluses)

Lorsque vous utilisez la télécommande, veuillez retirer le film isolant comme indiqué ci-dessous.









MODE D'EMPLOI

1. Sélectionnez le mode de fonctionnement

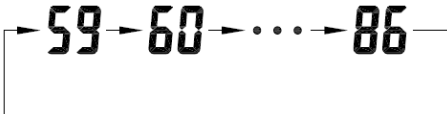
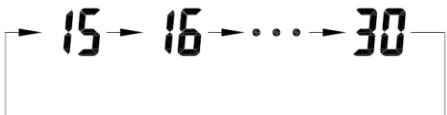

 <p>ON/OFF</p>  <p>Power</p>	<p>Mettre le chauffe-eau en marche en appuyant sur la touche ON/OFF sur le panneau de configuration ou en appuyant sur le bouton Power sur la télécommande fournie.</p> <p>Une fois que le courant est coupé, élément chauffant cesse de fonctionner. Ventilateur va continuer à travailler pendant 3 min à émettre de la chaleur à l'intérieur.</p>
--	--

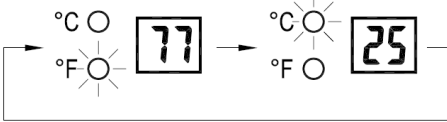
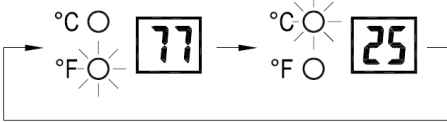
2. Température de consigne de réglage

    <p>Temp. Down Temp. Up</p>	<p>Ajuster la température désirée en appuyant sur les flèches haut/bas sur le panneau de configuration ou de la télécommande.</p>
 	<p>Désiré température options varient entre 59 ° F à 86 ° F ou 15 ° c à 30 ° C. Une fois que vous avez sélectionné la température désirée, le chauffage reste allumé jusqu'à ce que la température ambiante augmente la température sur l'affichage numérique. Le radiateur se met sur et hors pour maintenir la température de chambre de cible.</p>
  <p>°C/°F °C/°F</p>	<p>Appuyez sur le bouton ° C / ° F pour changer le température d'affichage entre Fahrenheit et Celsius.</p>
 	<p>Le Fahrenheit indicateur LED s'allume lorsque la température est affichée en Fahrenheit.)</p> <p>Le Celsius LED s'allume lorsque la température est affichée en degrés Celsius.</p>

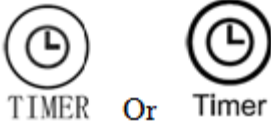
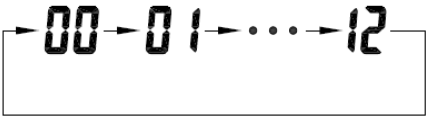

3. Fonction de minuterie d'arrêt

Remarque: La fonction Power-Off-Timer permettra le chauffage pour éteindre après un certain délai défini et ne peut être définie, tandis que l'affichage de l'appareil de chauffage est en position «On».

	<p>Mettre le chauffe position «On». Appuyez sur la touche Timer sur panneau de configuration de l'appareil de chauffage ou de la télécommande.</p>
	<p>L'affichage numérique passe de la « température » à l'option « heures » pour la minuterie. Continuez à appuyer sur la touche timer pour changer le nombre d'heures que vous souhaitez que le radiateur s'exécute avant de s'éteindre. Les options de l'heure pour la minuterie sont de 0 à 12 heures. (Par incréments de 1 heure).</p>
	<p>Les incréments d'heure sélectionnée clignote pendant quelques secondes, avant de revenir à la température désirée. Le voyant Timer resteront allumé tant que la minuterie est réglée. Le radiateur se mettre en arrêt quand l'horloge de l'élément chauffant interne compte à rebours les incréments d'heure que vous définissez</p>

4. Fonction de puissance-minuterie-ON

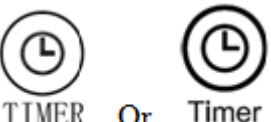
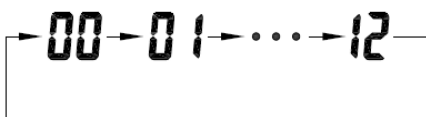
(Note : la fonction de puissance-minuterie-ON permettra pour le radiateur allumé après un certain temps et ne peut être établie, tandis que l'écran de l'appareil de chauffage est en position « Off ».

	<p>Tournez l'appareil de chauffage sur la position « OFF ».Appuyez sur la touche Timer sur panneau de configuration de l'appareil de chauffage ou de la télécommande.</p>
	<p>L'affichage numérique indique l'option « heures » pour la minuterie. Continuez à appuyer sur la touche timer pour changer le nombre d'heures que vous souhaitez que l'horloge interne de l'appareil de chauffage à compter avant de se remettre en marche. Les options de l'heure pour la minuterie sont de 0 à 12 heures. (Par incréments de 1 heure).</p>
	<p>Le voyant Timer resteront allumé tant que la minuterie est réglée. La puissance de volonté de chauffage lui-même sur quand l'horloge de l'élément chauffant interne compte à rebours les incréments d'heure que vous définissez</p>

5. Réglage serrure électro

L'électro-blocage peut aider à éviter le chauffage de s'engager accidentellement par des enfants. Le mécanisme de verrouillage peut être défini en mode la ON et OFF.

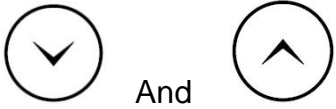
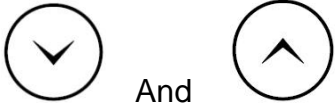
	Appuyez sur les touches Temp Up et Temp vers le bas en même temps pendant 3 secondes. Le verrouillage est complète lorsque vous entendez un bip. Lorsqu'il est verrouillé, les fonctions du panneau de commande et télécommande seront verrouillées pour une utilisation.
	Lorsque vous avez besoin de le débloquer, appuyez sur les touches Temp Up et Temp vers le bas en même temps pendant 3 secondes. Vous entendrez un bip. Le panneau de commande et de contrôle à distance redeviendra fonctionnels.

ENTRETIEN

- 1) Éteignez l'interrupteur d'alimentation à l'arrière de l'appareil.
- 2.) Débranchez l'appareil et laissez-le refroidir complètement.
- 3.) Pour nettoyer le radiateur, l'enveloppe extérieure peut être nettoyé avec un chiffon doux et humide. Vous pouvez utiliser un détergent doux si nécessaire. Après nettoyage, sécher l'appareil avec un chiffon doux.
ATTENTION : Ne laissez pas le liquide entrer dans l'appareil de chauffage.
- 4) Ne pas utiliser d'alcool, essence, poudres abrasives, encaustique ou brosses rugueuses de nettoyer le radiateur. Cela peut provoquer des dommages ou la détérioration de la surface du radiateur.
- 5) Ne pas immerger l'appareil dans l'eau.
- 6) Attendez que l'appareil soit complètement sec avant de l'utiliser.
- 7) Filtre à air doit être nettoyé après 3 mois d'utilisation.

ENTRETIEN DU FILTRE

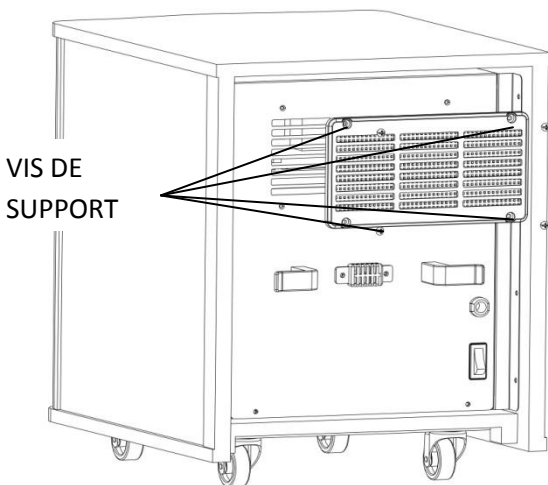

- 1) ATTENTION ! Assurez-vous que l'alimentation est coupée avant d'effectuer toute opération d'entretien. Éteindre le chauffage, à l'aide de l'interrupteur d'alimentation à l'arrière de l'appareil et débranchez l'appareil de la prise murale.
- 2) Enlever le filtre de l'arrière du radiateur.
- 3) Retirer le filtre du support.
- 4) Aspiration va généralement nettoyer le filtre plus souvent.
- 5) Si la saleté persiste, rincer le filtre avec l'eau chaude du robinet à travers la face arrière du filtre (en face de la direction de l'apport d'air) jusqu'à exempt de poussière et de débris.
- 6) Si le filtre est très sale ou bouché avec de la graisse, vous pouvez faire tremper le filtre dans une solution douce de savon à vaisselle et d'eau et répétez le processus de rinçage.
- 7) Secouer le filtre pour enlever l'excès d'eau et la déposer sur un chiffon propre ou serviettes en papier pour sécher. Ne pas utiliser de source de chaleur pour sécher le filtre.
- 8) Remplacer le filtre dans l'appareil seulement après il est complètement sec.

STOCKAGE

Stocker l'appareil dans un endroit frais et sec quand pas en service. Pour empêcher l'accumulation de poussière et de saleté, utilisez l'emballage d'origine pour le remballer.

Si vous n'utilisez pas l'appareil pendant une longue période, s'il vous plaît prendre les piles de télécommande (pour éviter la corrosion)

DEPANNAGE

PROBLEME	ACTION CORRECTIVE
1. L'appareil de chauffage ne souffle pas de l'air chaud	<p>a. La température de la pièce est plus haute que le paramètre de thermostat.</p> <p>b. Le contrôle pour être unité sûr que l'est sur haut réglant.</p> <p>c. Si le bouton d'alimentation sur le devant de l'appareil est rouge mais le chauffage ne fonctionne pas surchauffer la fonction de sécurité peut avoir été déclenchée. Essayez d'appuyer sur le bouton d'alimentation. Si le chauffage ne s'allume pas, dégager tout blocage de l'avant et à l'arrière de l'appareil qui aurait pu causer une surchauffe interne. Laisser refroidir l'appareil pendant environ 10 minutes, puis appuyez de nouveau sur le bouton d'alimentation.</p>
2. Aucun Pouvoir à l'appareil de chauffage	<p>a. Vérifier le disjoncteur, le réglant comme nécessaire ou connecte à la sortie différente.</p> <p>b. Assurer que le commutateur principal sur l'arrière d'unité est changé à sur la position.</p> <p>c. Sur le contrôle de sécurité de chaleur a activé. Enlever l'obstruction du filtre et autour de l'appareil de chauffage. Débrancher l'appareil de chauffage pour 10 à 20 minutes. L'unité devrait fonctionner alors normalement.</p> <p>d. Appelez notre service client au 814-643-1775 ou visitez notre site internet www.worldmktng.com</p>

GARANTIE DU POÊLE ÉLECTRIQUE PORTABLE

GARANTIE LIMITÉE:

Une garantie limitée est remise à l'acheteur original de ce poêle et le couvre contre le dysfonctionnement lié aux défauts de fabrication pendant une période d'un (1) an à compter de la date d'achat du produit.

PROCÉDURE DE REVENDICATION:

- **NE PAS RENVOYER LE PRODUIT À L'ENDROIT D'ACHAT**
- Contactez notre Service Client au 1-800-776-9425. Se munir du numéro du modèle, du numéro de série et de la date d'achat.
- Ils vous fourniront de plus amples informations, concernant par exemple le remplacement de pièces, la réparation ou le remplacement du poêle si nécessaire.

**APPELEZ LE 1-800-776-9425 (9h00-18h00 LUN.-VEN.)
ou ENVOYEZ UN EMAIL À info@worldmkting.com**

DEVOIRS DU PROPRIÉTAIRE:

Cet appareil de chauffage doit fonctionner en accord avec les instructions fournies avec le poêle. Cette garantie ne doit pas dissuader le propriétaire d'un entretien correct du poêle en accord avec les instructions écrites fournies avec ce poêle. Une facture de paiement, un chèque annulé ou un reçu de paiement doivent être conservés afin de pouvoir vérifier la date d'achat et établir une période de garantie. Le carton original doit être conservé en cas de retour d'article dans le cadre de la garantie.

CE QUI N'EST PAS COUVERT:

1. Dommages causés par une mauvaise utilisation ou une utilisation contraire au manuel de l'utilisateur et aux consignes de sécurité.
2. Dommage causés par un manque d'entretien.
3. Réparation effectuée par une personne non-compétente.
4. Dommage causé par le branchement sur un mauvais voltage.
5. Dommage causé par une utilisation en extérieur.

RESTRICTIONS:

Cette garantie n'implique ni ne suppose aucune responsabilité pour les dommages collatéraux pouvant résulter de l'utilisation, de la mauvaise utilisation, ou du manque d'entretien régulier de cet appareil de chauffage. Un frais d'entretien ainsi que le coût des pièces peuvent être facturés pour les défauts de fonctionnement de l'appareil résultant du manque d'entretien. Cette garantie ne couvre pas les revendications, qui n'incluent pas une qualité de travail défectueuse ni les matériaux. LE REFUS D'ENTRETIEN GÉNÉRAL (NETTOYAGE INCLUS) ANNULERA LA GARANTIE.

CETTE GARANTIE LIMITÉE EST ACCORDÉE À L'ACHETEUR EN GUISE DE TOUTE AUTRE GARANTIE, EXPRIMÉE OU IMPLICITE, INCLUANT MAIS NON-LIMITÉES À LA GARANTIE DE CONFORMITÉ, D'UTILISATION, D'APTITUDE À UN USAGE PARTICULIER ET DE NON-CONTREFAÇON. LA SOLUTION FOURNIE PAR CETTE GARANTIE EST EXCLUSIVE ET EST CONFÉRÉE EN GUISE DE TOUT AUTRE SOLUTION. EN AUCUN CAS LE MONDE DU MARKETING D'AMÉRIQUE NE SERA RESPONSABLE DES DOMMAGES CIRCONSTANCIELS OU COLLATÉRAUX.

Certains états n'autorisent aucune limitation quant à la durée d'une garantie implicite. Dans ce cas, la limitation ci-dessus ne s'appliquera pas. Certains états n'autorisent pas l'exclusion ou la limitation de dommages circonstanciels ou collatéraux. Dans ce cas, l'exclusion ou la limitation ci-dessus ne s'appliquera pas.

Pour information, attachez vos recus d'achat à ce manuel et annotez les informations suivantes

DATE D'ACHAT: _____

LIEU D'ACHAT: _____

NUMÉRO DE SÉRIE: _____

NUMÉRO DU MODÈLE: _____

Enregistrer votre garantie à www.worldmkting.com