

Comfort Glow®

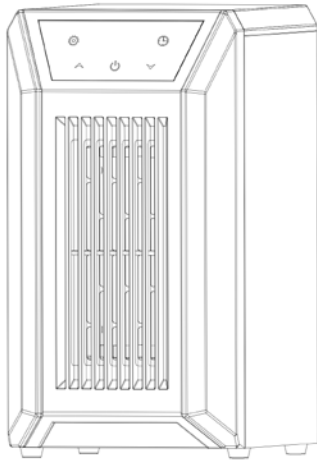

QDE1250 INFRARED HEATER

Homeowner's Manual

WARNING! IF THE INFORMATION IN THIS MANUAL IS NOT FOLLOWED EXACTLY, A FIRE MAY RESULT CAUSING PROPERTY DAMAGE, PERSONAL INJURY OR LOSS OF LIFE.



Intertek

Made in China

COMFORT GLOW PHONE NUMBER:
(800) 776-9425

<http://www.worldmktng.com>

World Marketing of America, Inc
PO Box 192
Mill Creek, PA 16652

FEATURES:

- Adjustable Thermostat
- Three settings
 - HIGH
 - LOW
 - ECO
- LED Display
- 6 Bulbs
- Safety Overheat Device
- Safety Tip-Over Device
- Parental Lock

⚠ WARNING

- **INGESTION HAZARD:** This product contains a button cell or coin battery.
- **DEATH** or serious injury can occur if ingested.
- A swallowed button cell or coin battery can cause **Internal Chemical Burns** in as little as **2 hours**.
- **KEEP** new and used batteries **OUT OF REACH** of **CHILDREN**.
- **Seek immediate medical attention** if a battery is suspected to be swallowed or inserted inside any part of the body.



CALIFORNIA RESIDENTS ONLY - WARNING:

This product contains chemicals including di(2-ethylhexyl) phthalate (DEHP), which is known to the State of California to cause cancer and birth defects or other reproductive harm. For more information go to: www.P65Warnings.ca.gov

ANSI/UL 1278. MOVABLE AND WALL-OR CEILING HUNG ELECTRIC ROOM HEATERS

DO NOT DISCARD THIS MANUAL

IMPORTANT INSTRUCTIONS

INTENDED USE This product is intended ONLY for indoor household or office use.

It is NOT intended for industrial or commercial use. Do not use the product outdoors.

When using electrical appliances, basic precautions should always be followed to reduce the risk of fire, electric shock, injury to persons, and hyperthermia, including the following:

- 1) Read all instructions before using this heater.
- 2) This heater is hot when in use. To avoid burns, **DO NOT** let bare skin touch hot surfaces. If provided, use handles when moving this heater. Keep combustible materials, such as furniture, pillows, bedding, paper, clothes, and curtains at least 3 feet (0.9m) from the front of the heater and keep them away from the sides and rear.
- 3) Extreme caution is necessary when any heater is used by or near children or invalids and whenever the heater is left operating and unattended.
- 4) **ALWAYS** unplug the heater when not in use. (This item may be omitted if the heater is provided with a clock-operated switch).
- 5) **DO NOT** operate any heater with a damaged cord or plug or after the heater malfunctions, has been dropped or damaged in any manner. Discard heater or return to authorized service facility for examination and/or repair.
- 6) **DO NOT** use outdoors.
- 7) This heater is not intended for use in bathrooms, laundry areas and similar indoor locations. **NEVER** locate heater where it may fall into a bathtub or other water container.
- 8) **DO NOT** run cord under carpeting. **DO NOT** cover cord with throw rugs, runners, or similar coverings. **DO NOT** route cord under furniture or appliances. Arrange cord away from traffic area and where it will not be tripped over.
- 9) To disconnect heater, turn controls to off, then remove plug from outlet.
- 10) Connect to properly grounded outlets only. (This item may be omitted if the heater is not provided with a grounding type attachment plug.)
- 11) **DO NOT** insert or allow foreign objects to enter any ventilation or exhaust opening as this may cause an electric shock or fire or damage the heater.
- 12) To prevent a possible fire, **DO NOT** block air intakes or exhaust in any manner. **DO NOT** use on soft surfaces, like a bed, where openings may become blocked.
- 13) A heater has hot and arcing or sparking parts inside. **DO NOT** use it in areas where gasoline, paint, or flammable liquids are used or stored.
- 14) Use this heater only as described in this manual. Any other use not recommended by the manufacturer may cause fire, electric shock, or injury to persons.
- 15) Always plug heaters directly into a wall outlet/receptacle. **NEVER** use with an extension cord or relocatable power tap (outlet/power strip).
- 16) This heater may include an audible (a visual) alarm to warn that parts of the heater are getting excessively hot. If the alarm sounds (flashes), immediately turn the heater off and inspect for any objects on or adjacent to the heater that may cause high temperatures. **DO NOT OPERATE THE HEATER WITH THE ALARM SOUNDING (FLASHING).**
- 17) Any repairs to this appliance should be carried out by a qualified service person.
- 18) Under no circumstances should this appliance be modified. Parts having to be removed for servicing must be replaced prior to operating this appliance again.
- 19) **DO NOT** use this heater in elevated locations, such as on shelves, raised platforms, etc.
- 20) This appliance, when installed, must be electrically grounded in accordance with local codes, with the current CSA C22.0 Canadian Electrical codes or for USA installations, follow local codes and the National Electric code ANSI/NFPA No. 70.
- 21) Hyperthermia can result in death. Symptoms of hyperthermia include high body temperature, headache, nausea, vomiting, tiredness, dizziness, fainting, and rapid pulse. If you begin to experience symptoms related to hyperthermia, turn off the heater and seek medical attention.
- 22) To avoid excessive room temperatures which can cause hyperthermia: **DO NOT** leave product running unattended in a confined space around infants, or individuals with reduced physical, sensory, or mental capabilities.

"SAVE THESE INSTRUCTIONS"

ALWAYS OBSERVE THESE SAFETY PRECAUTIONS WHEN OPERATING YOUR ELECTRIC HEATER

- ALWAYS** Read all instructions before operating.
- ALWAYS** Locate your electric heater away from furniture or loose hanging drapes.
- ALWAYS** Keep the rear grill away from walls or drapes so as not to block the air intake. (If applicable)
- ALWAYS** Unplug electric heater when not in use.
- ALWAYS** Use electric heater on a flat dry surface.
- ALWAYS** Use on 110-120 volt 60Hz AC power supply.
- ALWAYS** Route the cord so it will not be walked on, tripped over or pinched by furniture.
- ALWAYS** Keep electrical cords, drapes and other furnishings away from your electric heater.
- ALWAYS** Keep your electric heater clean and the filter free of dust. (If applicable)
- ALWAYS** Use indoors only.

- NEVER** Place drapes, clothing or towels over electric heater to dry.
- NEVER** Use in the presence of explosive or flammable vapors such as gas or paint.
- NEVER** Plug another electrical appliance into the same circuit. Blown fuses, tripped circuits and fire hazards may result.
- NEVER** Use water or liquids to clean your electric heater.
- NEVER** Let bare skin touch hot surfaces as this may cause burns.
- NEVER** Leave electric heater unattended.
- NEVER** Leave electric heater when children or pets are present.
- NEVER** Locate electric heater where it may fall into a bathtub or other water containers.
- NEVER** Operate electric heater with a damaged cord, plug or after the heater malfunctions, or has been dropped or damaged in any manner.
- NEVER** Run cord under carpeting or cover with throw rugs or runners.
- NEVER** Insert or allow foreign objects to enter any ventilation or exhaust openings, as this may cause an electrical shock, fire or damage.

PRODUCT DIAGRAM

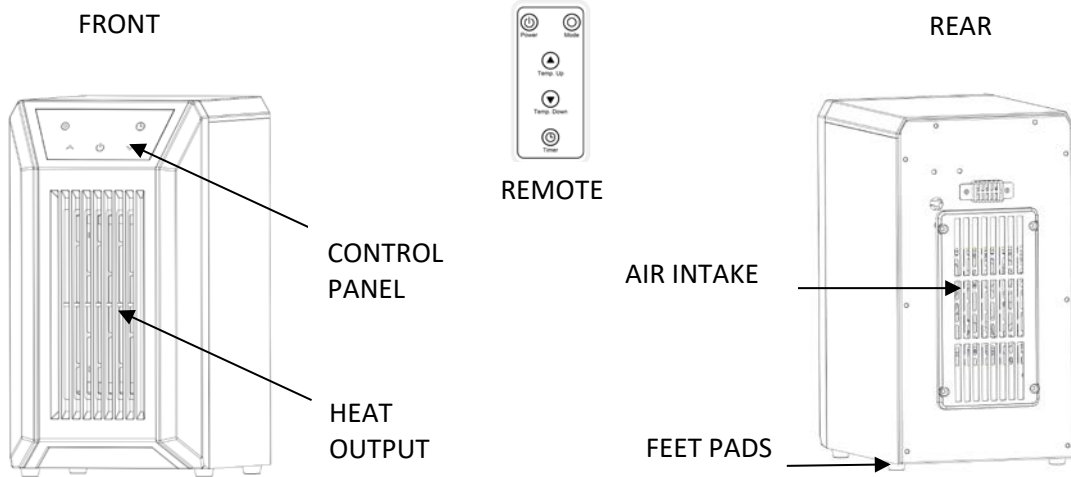

OVERHEAT SAFETY FEATURE:

This heater is equipped with an automatic overheat protection device. If the heater grill is obstructed, or if the heater gets too hot for any reason, the automatic overheat device will turn the heater off. To reset the heater, simply turn off the power and unplug the heater, remove any obstructions, check the cord and the plug for damage. Leave unplugged for 30 minutes until it cools completely. Plug unit back in and switch it on. If the heater still does not turn on, please contact customer service.

TIP-OVER SAFETY FEATURE

This heater is equipped with a safety tip-over device. Once the heater is tipped over, an external switch located on the bottom of the heater will automatically shut the heater off. Once the heater is restored to an upright position, the heater will reset.

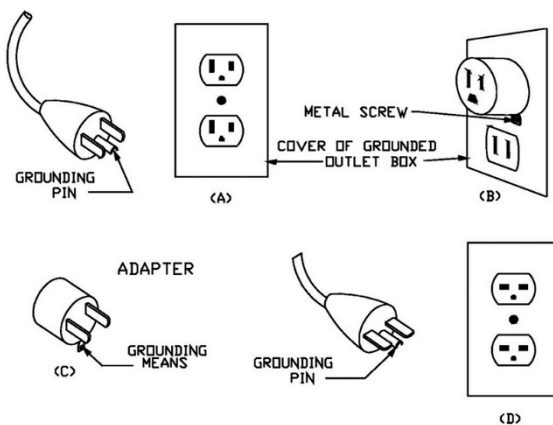

WARNING: This heater has a voltage rating of 120 volts. The cord has a plug as shown in A. An adapter as shown in C is available for connecting three-blade grounding-type plugs to two-slot receptacles. The grounding lug extending from the adapter must be connected to a permanent ground such as a properly grounded outlet box. The adapter should not be used if a three-slot grounded receptacle is available.

DO NOT DEFEAT THE SAFETY PURPOSE OF THE GROUNDED PLUG.

WARNING: It is normal for the power cord to feel warm to the touch; however, a loose fit between the outlet and the plug may cause overheating of the plug. If this occurs, try inserting the plug into a different outlet. Contact a qualified electrician to inspect the original outlet for damage.

CONTROL PANEL

1. Temp up button: To increase desired temperature.
2. ON/OFF button: Powers the display on and off.
3. Temp down button: To decrease desired temperature.
4. Mode button: To select between High、Low and Eco modes.
5. Digital display: Indicate set room temperature or time or heating mode or lock.
6. Signal receiving window: For receiving remote control signal.
7. Timer button: Used to engage timer mode and to set hour value for the timer.

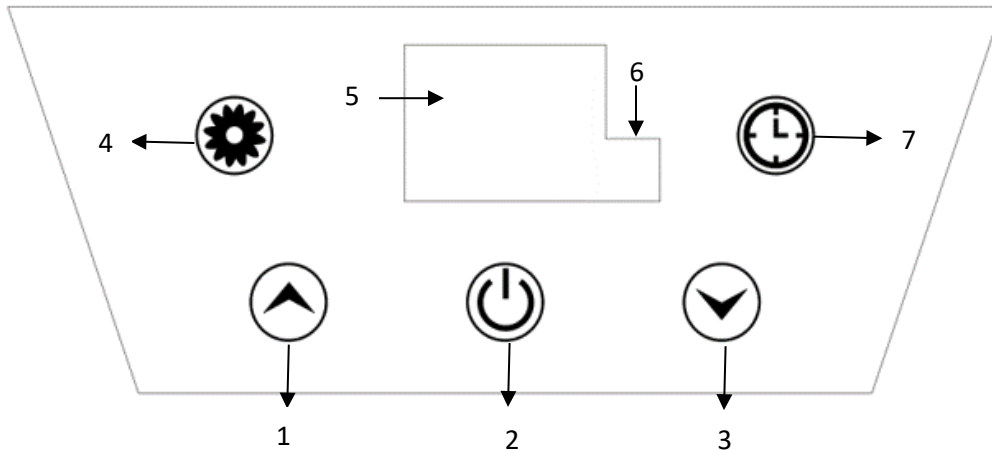

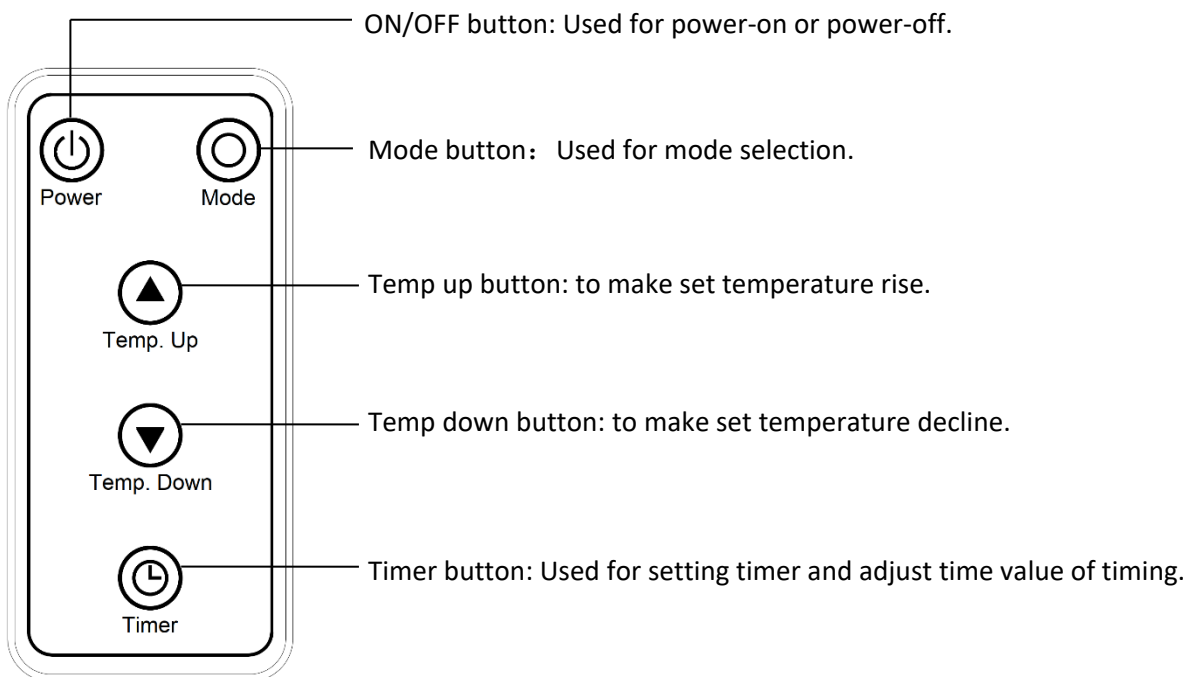

REMOTE CONTROL



OPERATING INSTRUCTIONS

1. Start and select working mode.

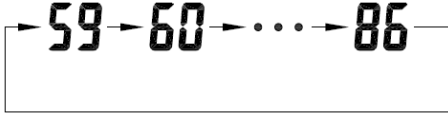

	<p>Turn the heater on by pressing the ON/OFF button on the control panel or by pressing the Power button on the supplied remote control.</p> <p>Once the power is off, the heating element will stop working at first. Fan will CONTINUE working for 3 min to cool interior of heater.</p>
	<p>Select a heat, Mode.</p> <p>Press the MODE button to toggle between the three heat modes.</p>
<p>HH LL EC</p>	<p>HH=High Mode uses 1500W; LL=Low Mode uses 1000W. EC=ECO mode is an Economic Energy Saving Function. When ECO mode is chosen, the heater will manage itself from less to more heating power (watts) to maintain a constant warm 68°F.</p>

2. Setting Desired Temperature

	<p>Adjust the desired temperature by pressing the Up/Down arrows on the control panel or remote control.</p>
	<p>Desired temperature options vary from 59°F to 86°F. Once you have chosen the desired temperature, the heater will remain on until the room temperature increases to the temperature on the digital display. The heater will cycle on and off to maintain the desired room temperature.</p>

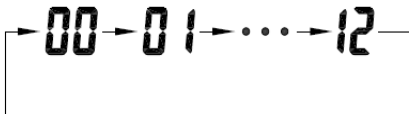

3. Setting the POWER OFF TIMER Function

Note: The Power-Off-Timer Function will allow for the heater to power OFF after a certain set time and can only be set while the heater’s display is in the “On” position.

	<p>Turn the heater to the “On” position. Press the Timer button on the heater’s control panel or the remote.</p>
	<p>The digital display changes from the “temperature” to the “hours” option for the timer. Continue to press the timer button to change the number of hours you would like the heater to run before powering itself off. The hour options for the timer are from 0 to 12 hrs. (in 1 hr. increments).</p>
	<p>The selected hour increments will flash for a few seconds, then revert to the set desired temperature. The heater will power OFF when the internal heater clock counts down the hour increments you have set.</p>

4. Setting the POWER-ON-TIMER Function

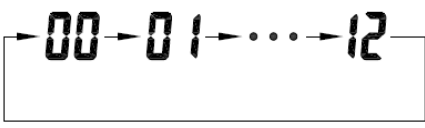
(Note: The Power-ON-Timer Function will allow for the heater to power ON after a certain set time and can only be set while the heater’s display is in the “Off” position.

	<p>Turn the heater to the “OFF” position. Press the Timer button on the heater’s control panel or the remote.</p>
	<p>The digital display shows the “hours” option for the timer. Continue to press the timer button to change the number of hours you would like the heater’s internal clock to count down before powering itself on. The hour options for the timer are from 0 to 12 hrs. (in 1 hr. increments).</p>
	<p>If a timer is set, the digital screen will always display the timing time. The heater will power itself ON when the internal heater clock counts down the hour increments you have set.</p>

5. Setting electro lock

The Electro Lock can help prevent the heater from being accidentally engaged by children. The locking mechanism can be set in both the ON and OFF modes.

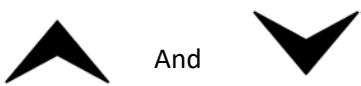
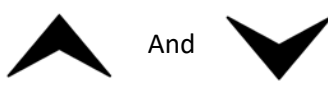
	<p>Press Temp Up and Temp Down buttons at the same time for 3 seconds. Locking is complete when you hear a beep. When locked, the functions of the control panel and remote will be locked in use. (LC displayed on the digital screen)</p>
	<p>When you need to unlock it, press the Temp Up and Temp Down buttons at the same time for 3 seconds. You will hear a beep. The control panel and remote control will become functional again.</p>

NOTE: Once the power is off, the heating element will stop working first. Fan will CONTINUE working for 3 min to cool interior of heater. This is normal.

MAINTENANCE

1. Turn off the heater on by pressing the ON/OFF button on the control panel or by pressing the Power button on the supplied remote control.
2. Unplug the unit and let it cool completely.
3. To keep the heater clean, the outer shell may be cleaned with a soft, damp cloth. You may use a mild detergent if necessary. After cleaning, dry the unit with a soft cloth. CAUTION: DO NOT let liquid enter the heater.
4. DO NOT use alcohol, gasoline, abrasive powders, furniture polish, or rough brushes to clean the heater. This may cause damage or deterioration to the surface of the heater.
5. DO NOT immerse the heater in water.
6. Wait until the unit is completely dry before use.

CAUTION

Use this heater only as described in this manual. Any other use not recommended by the manufacturer may cause FIRE, ELECTRIC SHOCK, or injury to persons.

BASIC TROUBLESHOOTING

If the heater will not operate, please check the following before seeking repair advice:

1. Check if the power cord is plugged into an electrical outlet, if not, plug in.
2. Check if the electricity to the main fuse is working.
3. Check to see if the battery on the remote is placed correctly, undamaged.

NOTE: For the heater to function properly, the desired temperature on the heater must be set a few degrees higher than the temperature in the room. If it seems to not be heating, increase the desired temperature on the heater to engage the heat elements.

REMOTE CARE

If the heater will not be used for a while, please remove the battery in the remote control according to following steps, then take care of the remote control.

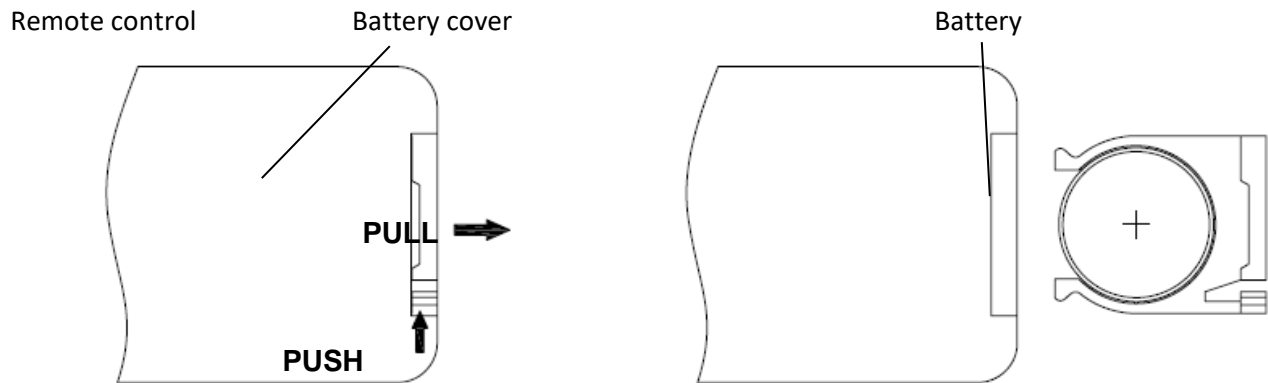

STORAGE

Store the heater in a cool, dry location when not in use. To prevent dust and dirt build-up, use the original packaging to repack the unit.

SPECIFICATIONS

Voltage Rating	120 V (60Hz)
Power Consumption	1500W
Unit Size	7.09 in. (W) x 10.23 in. (D) x 13.3 in. (H)
Unit Weight	5.78 lbs

LIMITED WARRANTY:

A limited warranty is extended to the original purchaser of this heater and warrants against malfunction due to manufacturing defects for a period of (1) one year from the date of retail purchase. Please read and follow all details noted below. **TO REGISTER YOUR NEW PRODUCT'S WARRANTY PLEASE VISIT: www.worldmktng.com**

CLAIMS HANDLED AS FOLLOWS:

- **DO NOT RETURN TO PLACE OF PURCHASE**
- Contact our Customer Service Department at 1-800-776-9425. You must have the model number, serial number and date of purchase.
- They will provide you with further instructions, which may include replacement parts, repair or replacement at our option.

CALL 1-800-776-9425 FOR SERVICE (9AM-5PM MON.-FRI.) or EMAIL US AT info@worldmktng.com

DUTIES OF THE OWNER:

This heating appliance must be operated in accordance with the written instructions furnished with this heater. This warranty shall not excuse the owner from properly maintaining this heater in accordance with the written instructions furnished with this heater. A bill of sale, canceled check or payment record must be kept to verify purchase date and establish warranty period. Original carton should be kept in case of warranty return of unit.

WHAT IS NOT COVERED:

1. Damage caused by misuse or use contrary to the owner's manual and safety guidelines.
2. Damage caused by a lack of normal maintenance.
3. Repair by an unauthorized person.
4. Damage caused by connection to an improper voltage. Damaged caused by use outdoors LIMITATIONS:

This warranty does not imply or assume any responsibility for consequential damage that may result from the use, misuse, or the lack of routine maintenance of this heating appliance. A cleaning fee and the cost of parts may be charged for appliance failures resulting from lack of maintenance. This warranty does not cover claims which do not involve defective workmanship or materials. FAILURE TO PERFORM GENERAL MAINTENANCE (INCLUDING CLEANING) WILL VOID THIS WARRANTY.

THIS LIMITED WARRANTY IS GIVEN TO THE PURCHASER IN LIEU OF ALL OTHER WARRANTIES, EXPRESSED OR IMPLIED, INCLUDING BUT NOT LIMITED TO THE WARRANTIES OF MERCHANTABILITY OF FITNESS FOR A PARTICULAR PURPOSE. THE REMEDY PROVIDED IN THIS WARRANTY IS EXCLUSIVE AND IS GRANTED IN LIEU OF ALL OTHER REMEDIES. IN NO EVENT WILL WORLD MARKETING OF AMERICA BE LIABLE FOR INCIDENTAL OR CONSEQUENTIAL DAMAGES.

Some states do not allow limitations on how long an implied warranty lasts, so the above limitation may not apply to you. Some states do not allow the exclusion or limitation of incidental or consequential damages so the above limitation or exclusion may not apply to you.

Comfort Glow®

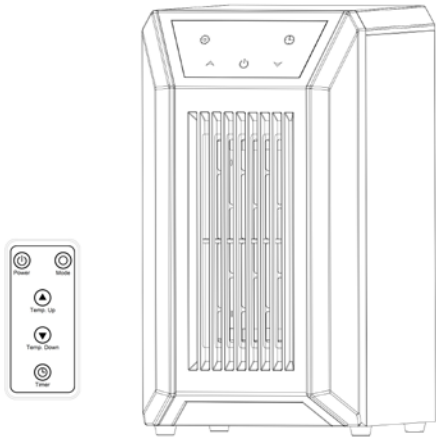

CALENTADOR INFRARROJO QDE1250

Manual del propietario

¡ADVERTENCIA! SI LA INFORMACIÓN EN ESTE MANUAL NO SE SIGUE EXACTAMENTE, PUEDE RESULTAR EN UN INCENDIO Y CAUSAR DAÑOS A LA PROPIEDAD, LESIONES PERSONALES O LA PÉRDIDA DE LA VIDA.



Hecho en china

COMFORT GLOW PHONE NUMBER:
(800) 776-9425 <http://www.worldmktng.com>

World Marketing of America, Inc PO Box 192
Mill Creek, PA 16652

CARACTERÍSTICAS:

- Termostato ajustable
- Tres configuraciones
 - ALTO
 - BAJO
 - ECO
- Pantalla LED
- 6 bombillas
- Dispositivo de seguridad contra sobrecalentamiento
- Dispositivo de seguridad contra vuelcos
- Bloqueo parental

ADVERTENCIA

- PELIGRO DE INGESTIÓN: Este producto contiene una pila de botón o de botón.
- Si se ingiere, puede producirse la MUERTE o lesiones graves.
- Una pila de botón o una pila de botón ingerida puede provocar quemaduras químicas internas en tan solo 2 horas.
- MANTENGA las baterías nuevas y usadas FUERA DE CADA NIÑO.
- Busque atención médica inmediata si se sospecha que se ha tragado o insertado una batería en cualquier parte del cuerpo.



RESIDENTES DE CALIFORNIA SOLAMENTE-ADVERTENCIA:

Este producto contiene sustancias químicas que incluyen ftalato de di(2-etilhexilo) (DEHP), que el estado de California reconoce como causante de cáncer y defectos de nacimiento u otros daños reproductivos. Para obtener más información, visite: www.P65Warnings.ca.gov

ANSI/UL 1278. CALEFACTORES ELÉCTRICOS AMBIENTALES MÓVILES Y SUSPENDIDOS EN LA PARED O EN EL TECHO

NO DESECHE ESTE MANUAL

USO PREVISTO Este producto está destinado ÚNICAMENTE para uso en interiores, domésticos o de oficina. **NO** está destinado a uso industrial o comercial. No utilice el producto al aire libre.

Al usar aparatos eléctricos, siempre se deben seguir las precauciones básicas para reducir el riesgo de incendio, descargas eléctricas, lesiones a personas e hipertermia, incluyendo lo siguiente:

1. Lea todas las instrucciones antes de usar este calefactor.
2. Este calentador está caliente cuando está en uso. Para evitar quemaduras, **NO** permita que la piel desnuda toque superficies calientes. Si se proporcionan, utilice las manijas cuando mueva este calentador. Mantenga los materiales combustibles, como muebles, almohadas, ropa de cama, papeles, ropa y cortinas a una distancia mínima de 3 pies (0,9 m) de la parte delantera del calefactor y manténgalos alejados de los lados y la parte trasera.
3. Tenga mucha precaución cuando cualquier calefactor sea utilizado por o cerca de niños o personas discapacitadas; o siempre que el calefactor esté funcionando sin supervisión.
4. **SIEMPRE** desenchufe el calentador cuando no esté en uso. (Este elemento puede omitirse si el calentador cuenta con un interruptor operado por reloj).
5. **NO** opere el calefactor con un cable de alimentación dañado, o después de un mal funcionamiento del calefactor o si se hubiere caído o dañado de cualquier manera. Deseche el calentador o regrese a la instalación de servicio autorizada para su examen y/o reparación.
6. **NO** usar al aire libre.
7. Este calefactor no está diseñado para usar en baños, áreas de lavandería y lugares interiores similares. **NO** coloque nunca el calefactor donde pueda caer en una bañera u otro recipiente con agua.
8. **NO** coloque el cable de alimentación debajo de alfombras. No cubra el cable con tapetes, alfombrillas o similares. No pase el cable por debajo de los muebles o electrodomésticos. Coloque el cable lejos del área de tráfico, donde no se tropiece.
9. Para desconectar el calefactor, primero apague los controles y luego retire el enchufe de la toma de corriente.
10. Conéctelo solo a enchufes correctamente conectados a tierra. (Este punto puede omitirse si el calentador no está provisto de un enchufe de conexión a tierra).
11. **NO** inserte ni permita que entren objetos extraños en ninguna abertura de ventilación o salida, ya que podría causar una descarga eléctrica, incendio o dañar el calefactor.
12. Para evitar posibles incendios, **NO** bloquee las entradas o salidas de aire de ninguna manera. **NO** lo use en superficies blandas, como una cama, donde las aberturas podrían bloquearse.
13. Un calentador tiene partes calientes y que forman arcos o chispas en su interior. **NO** usar en áreas donde se emplee o almacene gasolina, pintura o materiales inflamables.
14. Utilice el calefactor solo como se describe en este manual. Cualquier otro uso no recomendado por el fabricante puede causar descargas eléctricas, incendios o lesiones a personas.
15. Conecte siempre el calefactor directamente a un enchufe/toma de corriente de pared. **NO** utilice nunca con un cable de extensión o una toma de corriente móvil (regleta de enchufes/zapatilla eléctrica).
16. Este calefactor puede incluir una alarma (visual) audible para advertir que partes del calentador se están calentando excesivamente. Si suena la alarma (parpadea), apague inmediatamente el calefactor e inspeccione si hay algún objeto encendido o adyacente que pueda causar altas temperaturas. **NO OPERE EL CALEFACTOR CON LA ALARMA SONANDO (PARPADEANDO).**
17. Cualquier reparación de este aparato debe ser realizada por un técnico calificado.
18. Bajo ninguna circunstancia debe modificar este aparato. Las piezas que deban extraerse para el mantenimiento deberán volver a colocarse antes de poner en funcionamiento el aparato nuevamente.
19. **NO** utilice este calefactor en lugares elevados, como en estantes, plataformas elevadas, etc.
20. Cuando esté instalado este aparato debe estar conectado a tierra eléctricamente de acuerdo con los códigos locales, con los códigos eléctricos canadienses CSA C22.0 actuales o para instalaciones de los EE. UU., seguir los códigos locales y el código eléctrico nacional ANSI/NFPA No. 70.
21. La hipertermia puede provocar la muerte. Los síntomas de la hipertermia incluyen temperatura corporal alta, dolor de cabeza, náuseas, vómitos, cansancio, mareos, desmayos y pulso rápido. Si comienza a experimentar síntomas relacionados con la hipertermia, apague el calentador y busque atención médica.
22. Para evitar temperaturas ambientales excesivas que pueden causar hipertermia: **NO** deje el producto desatendido en un espacio confinado alrededor de bebés o individuos con capacidades físicas, sensoriales o mentales reducidas.

"GUARDE ESTAS INSTRUCCIONES"

SIEMPRE OBSERVE que ESTAS MEDIDAS DE SEGURIDAD AL OPERAR SU CALENTADORA ELECTRICA

- Siempre** Lea todas las instrucciones antes de operar
- Siempre** Sitúe su calentadora eléctrica lejos de muebles o afloje cortinas colgantes.
- Siempre** Mantenga la parrilla trasera lejos de paredes o cortinas por no bloquear la toma de aire. (Si aplicable)
- Siempre** Desenchufe calentadora eléctrica cuando no en uso
- Siempre** Utilice calentadora eléctrica en una superficie seca plana
- Siempre** Utilice en 110-120 voltio 60 alimentación de Hz C.A.
- Siempre** Dirija la cuerda tan no será pisado tropezado sobre ni pellizcado por muebles
- Siempre** Mantenga cuerdas eléctricas, las cortinas y otro mobiliario lejos de su calentadora eléctrica
- Siempre** Mantenga su calentadora eléctrica limpia y el filtro libre de polvo. (Si aplicable)
- Siempre** Utilice dentro sólo.
- Nunca** Las cortinas del lugar, la ropa o las toallas sobre calentadora eléctrica secar.
- Nunca** Uso en la presencia de explosivo ni vapores inflamables como gas ni pinta
- Nunca** Tape otro electrodoméstico en el mismo circuito. Los fusibles sopladados, peligros tropezados de circuitos y fuego pueden resultar.
- Nunca** El agua del uso o líquidos para limpiar su calentadora eléctrica.
- Nunca** Permita toque descubierto de piel superficies calientes como esto puede causar quemaduras
- Nunca** Deje calentadora eléctrica desatendida.
- Nunca** Deje calentadora eléctrica cuando niños o animales favoritos sean presentes.
- Nunca** Sitúe calentadora eléctrica donde puede caerse en una tina de baño u otros contenedores de agua.
- Nunca** Opere calentadora eléctrica con una cuerda dañada, el tapón o después de que la calentadora falle, o haya sido dejada caer o Ha Sido Dañada en cualquier.
- Nunca** Corra cuerda bajo alfombrar ni cobertura con tapetes de tiro ni corredores.
- Nunca** Inserte ni permita objetos extranjeros entrar cualquier ventilación ni agotar aperturas, como esto puede causar un golpe eléctrico, el fuego o el daño.

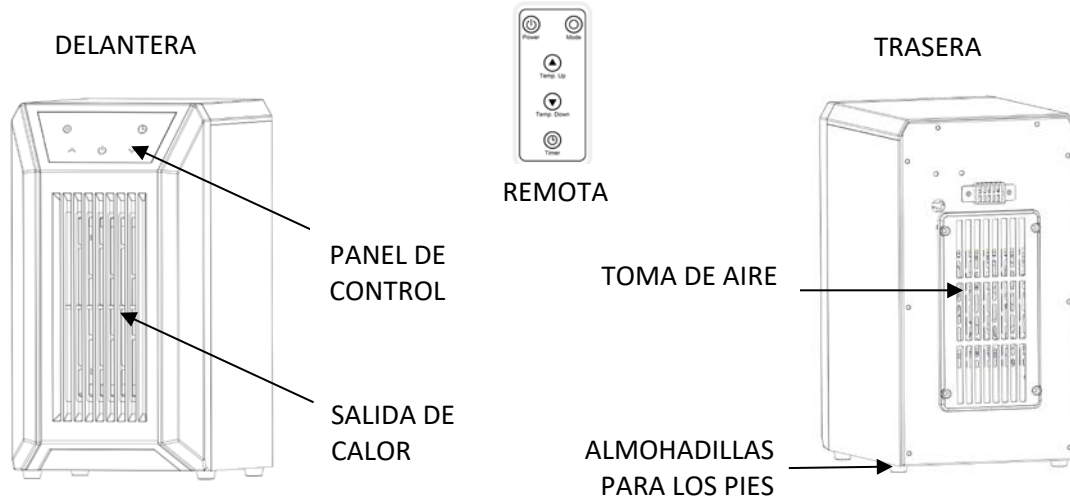

FUNCIÓN DE SEGURIDAD SOBRECALENTAMIENTO:

Este calentador está equipado con un dispositivo automático de protección contra sobrecalentamiento. Si la rejilla del calentador está obstruida, o si el calentador se calienta demasiado por algún motivo, el dispositivo automático de sobrecalentamiento lo apagará. Para restablecer el calentador, simplemente apague y desenchufe el calentador, elimine cualquier obstrucción, verifique que el cable y el enchufe no estén dañados. Dejar desenchufado durante 30 minutos hasta que se enfríe por completo. Vuelva a enchufar la unidad y enciéndala. Si el calentador aún no se enciende, comuníquese con el servicio de atención al cliente.

FUNCIÓN DE SEGURIDAD EN CASO DE VUELCO

Este calentador está equipado con un dispositivo de seguridad contra vuelcos. Una vez que el calentador se vuelque, un interruptor externo ubicado en la parte inferior del calentador lo apagará automáticamente. Una vez que el calentador se restablezca a su posición vertical, se reiniciará.

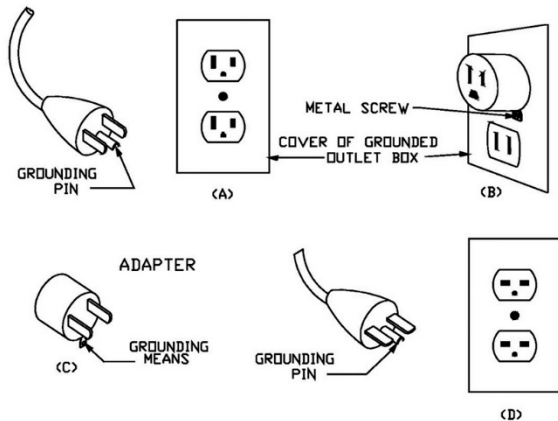

ADVERTENCIA: Este calentador tiene un voltaje nominal de 120 voltios. El cable tiene un enchufe como se muestra en A. Hay disponible un adaptador como el que se muestra en C para conectar enchufes de tres clavijas con conexión a tierra a receptáculos de dos ranuras. El terminal de conexión a tierra que se extiende desde el adaptador debe estar conectado a una tierra permanente, como una caja eléctrica con conexión a tierra adecuada. El adaptador no debe usarse si hay disponible un receptáculo con conexión a tierra de tres ranuras.

NO ANULE EL PROPÓSITO DE SEGURIDAD DEL ENCHUFE CON PUESTA A TIERRA.

ADVERTENCIA: Es normal que el cable de alimentación se sienta caliente al tacto; sin embargo, un ajuste flojo entre el tomacorriente y el enchufe puede provocar el sobrecalentamiento del enchufe. Si esto ocurre, intente insertar el enchufe en un tomacorriente diferente. Comuníquese con un electricista calificado para inspeccionar el tomacorriente original en busca de daños.

PANEL DE CONTROL

1. Botón de aumento de temperatura: para aumentar la temperatura deseada.
2. Botón ON/OFF: Enciende y apaga la pantalla.
3. Botón para bajar temperatura: Para disminuir la temperatura deseada.
4. Botón Modo: Para seleccionar entre los modos Alto, Bajo y Eco.
5. Pantalla digital: indica la temperatura ambiente establecida, la hora o el modo de calefacción o el bloqueo.
6. Ventana de recepción de señal: Para recibir la señal del control remoto.
7. Botón del temporizador: se utiliza para activar el modo de temporizador y establecer el valor de la hora para el temporizador.

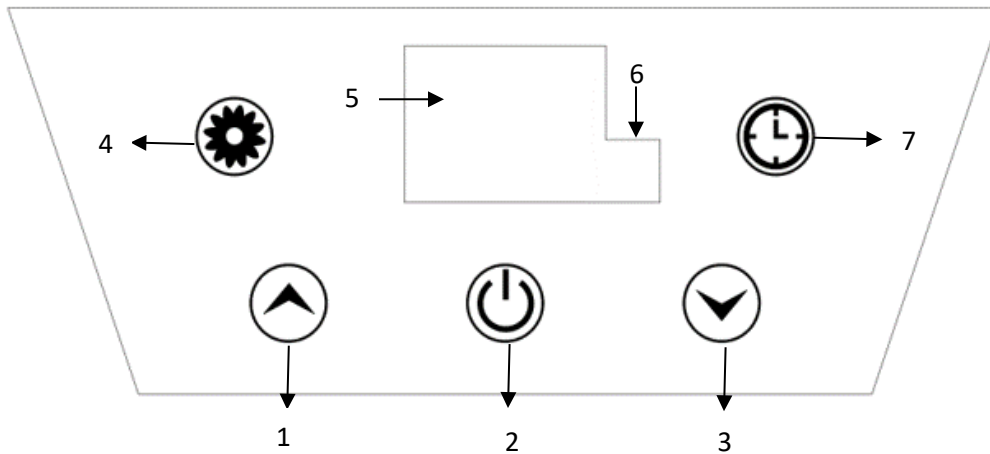

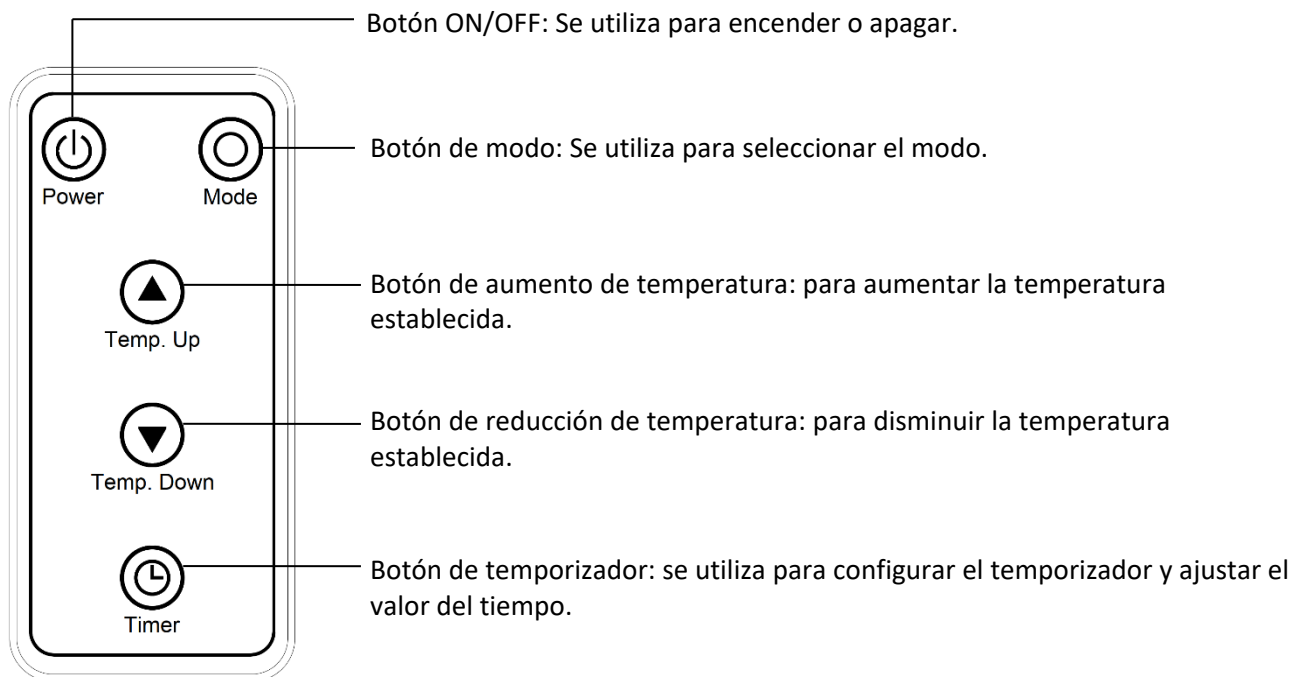

CONTROL REMOTO



INSTRUCCIONES DE OPERACIÓN

1. Inicie y seleccione el modo de trabajo.

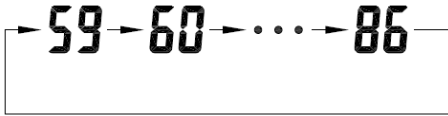

	<p>Encienda el calentador presionando el botón ON/OFF en el panel de control o presionando el botón Power en el control remoto suministrado.</p>
	<p>Seleccione un modo de calor. Presione el botón MODE para alternar entre los tres modos de calefacción.</p>
<p>HH LL EC</p>	<p>HH=Modo Alto utiliza 1500W; LL=Modo bajo utiliza 1000W. El modo EC=ECO es una función económica de ahorro de energía. Cuando se elige el modo ECO, el calentador se gestionará solo de menos a más potencia de calefacción (vatios) para mantener una temperatura cálida constante de 68 °F.</p>

2. Configuración de la temperatura deseada

	<p>Ajuste la temperatura deseada presionando las flechas Arriba/Abajo en el panel de control o control remoto.</p>
	<p>Las opciones de temperatura deseada varían de 59 °F a 86 °F. Una vez que haya elegido la temperatura deseada, el calentador permanecerá encendido hasta que la temperatura ambiente aumente hasta la temperatura que aparece en la pantalla digital. El calentador se encenderá y apagará para mantener la temperatura ambiente deseada.</p>

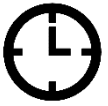
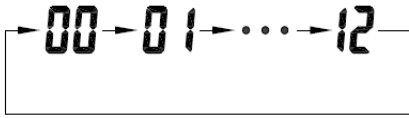

3. Configuración de la función TEMPORIZADOR DE APAGADO

Nota: La función de temporizador de apagado permitirá que el calentador se apague después de un cierto tiempo establecido y solo se puede configurar mientras la pantalla del calentador está en la posición "Encendido".

	<p>Gire el calentador a la posición "Encendido". Presione el botón Temporizador en el panel de control del calentador o en el control remoto.</p>
	<p>La pantalla digital cambia de la opción "temperatura" a la opción "horas" para el temporizador. Continúe presionando el botón del temporizador para cambiar la cantidad de horas que desea que funcione el calentador antes de apagarse. Las opciones de horas para el temporizador son de 0 a 12 hrs. (en incrementos de 1 hora).</p>
	<p>Los incrementos de hora seleccionados parpadearán durante unos segundos y luego volverán a la temperatura deseada establecida. El calentador se apagará cuando el reloj interno del calentador cuente los incrementos de horas que haya configurado.</p>

4. Configuración de la función TEMPORIZADOR DE ENCENDIDO

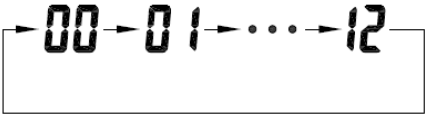
Nota: La función de temporizador de encendido permitirá que el calentador se encienda después de un cierto tiempo establecido y solo se puede configurar mientras la pantalla del calentador está en la posición "Apagado".

	<p>Gire el calentador a la posición "APAGADO". Presione el botón Temporizador en el panel de control del calentador o en el control remoto.</p>
	<p>La pantalla digital muestra la opción "horas" para el temporizador. Continúe presionando el botón del temporizador para cambiar la cantidad de horas que desea que el reloj interno del calentador cuente regresivamente antes de encenderse. Las opciones de horas para el temporizador son de 0 a 12 hrs. (en incrementos de 1 hora).</p>
	<p>Si se configura un temporizador, la pantalla digital siempre mostrará el tiempo. El calentador se encenderá solo cuando el reloj interno del calentador cuente los incrementos de horas que haya configurado.</p>

5. Configuración de electrocerradura

El Electro Lock puede ayudar a evitar que los niños enciendan accidentalmente el calentador. El mecanismo de bloqueo se puede configurar en los modos ON y OFF.

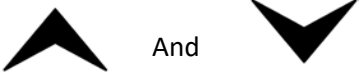
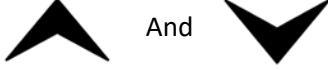
	<p>Presione los botones Temp Up y Temp Down al mismo tiempo durante 3 segundos. El bloqueo se completa cuando escucha un pitido. Cuando esté bloqueado, las funciones del panel de control y del control remoto quedarán bloqueadas en uso. (LC se muestra en la pantalla digital)</p>
	<p>Quando necesites desbloquearlo, presiona los botones Temp Up y Temp Down al mismo tiempo durante 3 segundos. Escuchará un pitido. El panel de control y el control remoto volverán a funcionar.</p>

NOTA: Una vez que se corta la energía, el elemento calefactor dejará de funcionar primero. El ventilador CONTINUARÁ funcionando durante 3 minutos para enfriar el interior del calentador. Esto es normal.

MANTENIMIENTO

1. Apague el calentador presionando el botón ON/OFF en el panel de control o presionando el botón Power en el control remoto suministrado.
2. Desenchufe la unidad y déjela enfriar por completo. To keep the heater clean, the outer shell may be cleaned with a soft, damp cloth. You may use a mild detergent if necessary. After cleaning, dry the unit with a soft cloth. CAUTION: DO NOT let liquid enter the heater.
3. NO utilice alcohol, gasolina, polvos abrasivos, cera para muebles ni cepillos ásperos para limpiar el calentador. Esto puede causar daños o deterioro a la superficie del calentador.
4. NO sumerja el calentador en agua.
5. Espere hasta que la unidad esté completamente seca antes de usarla.

PRECAUCIÓN

Utilice este calentador únicamente como se describe en este manual. Cualquier otro uso no recomendado por el fabricante puede provocar INCENDIO, DESCARGA ELÉCTRICA o lesiones a las personas.

SOLUCIÓN DE PROBLEMAS BÁSICOS

Si el calentador no funciona, verifique lo siguiente antes de buscar asesoramiento sobre reparación:

1. Compruebe si el cable de alimentación está enchufado a una toma de corriente; de lo contrario, conéctelo.
2. Verifique si la electricidad que llega al fusible principal está funcionando.
3. Verifique si la batería del control remoto está colocada correctamente y sin daños.

NOTA: Para que el calentador funcione correctamente, la temperatura deseada en el calentador debe configurarse unos grados más que la temperatura de la habitación. Si parece que no se calienta, aumente la temperatura deseada en el calentador para activar los elementos térmicos.

CUIDADO REMOTO

Si el calentador no se utilizará por un tiempo, retire la batería del control remoto de acuerdo con los siguientes pasos y luego cuide el control remoto.

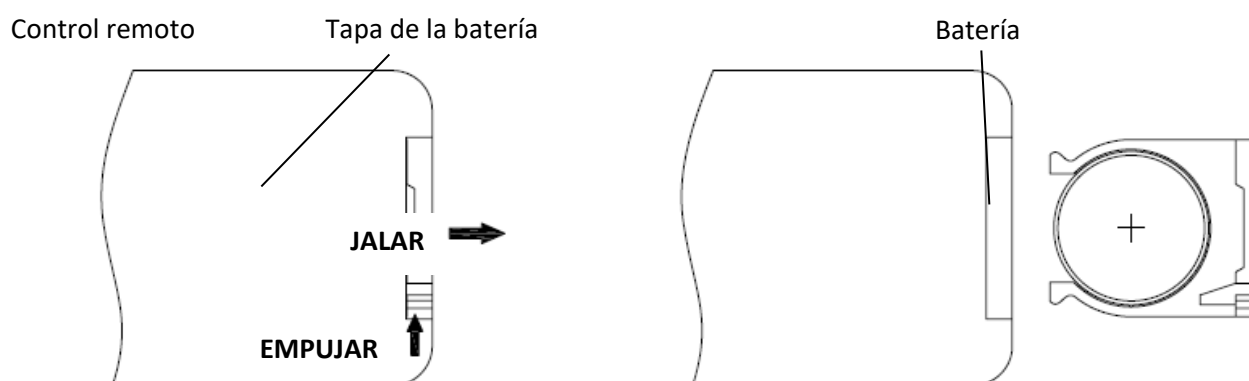

ALMACENAMIENTO

Guarde el calentador en un lugar fresco y seco cuando no esté en uso. Para evitar la acumulación de polvo y suciedad, utilice el embalaje original para volver a embalar la unidad.

ESPECIFICACIONES

Voltaje	120 V (60Hz)
El consumo de energía	1500W
Tamaño de la unidad	7.09 in. (W) x 10.23 in. (D) x 13.3 in. (H)
Unidad de peso	5.78 lbs.

GARANTIA ELECTRICA PORTATIL de CALENTADORA

La GARANTIA LIMITADA:

Una garantía limitada es extendida al comprador original de esta calentadora y autorizaciones contra falla debido a defectos industriales por un período de (1) un año de la fecha de la compra de la venta al por menor. Lea por favor y siga todos los detalles notados abajo. **PARA REGISTRAR LA GARANTÍA DE SU NUEVO PRODUCTO, VISITE: www.worldmkting.com**

CLAIMS HANDLED AS FOLLOWS:

- 1. DENTRO DE 30 DIAS DE la COMPRA:**
 - Regresa al lugar de la compra.
- 2. DESPUES DE 30 DIAS Y DENTRO DEL 1 PERIODO de GARANTIA de AÑO:**
 - Contacta nuestro Departamento de atención al cliente en 1-800-776-9425. - Debe tener el
 - El número modelo, el número de serie y la fecha de la compra.
 - Le proporcionarán con instrucciones adicionales, que incluirá Repare o el reemplazo en nuestra opción.

LAME 1-800-776-9425 PARA elm SERVICIO (9AM-6PM Lunes-Viernes) PEMAIL EEUU EN info@worldmkting.com

Los DEBERES DEL PROPIETARIO:

Este aparato de la calefacción debe ser operado de acuerdo con las instrucciones escritos amuebladas con esta calentadora. Esta garantía no dispensará al propietario de mantener apropiadamente esta calentadora de acuerdo con las instrucciones escritos amueblados con esta calentadora. Una escritura de venta, registro de cheque pagado o pago debe ser mantenido para verificar la compra la fecha y establecer el período de garantía. El cartón original debe ser mantenido en caso del regreso de garantía de la unidad.

LO QUE no ES CUBIERTO:

1. El daño causado por maltrato o utiliza al contrario del manual de propietarios y pautas de seguridad.
2. El daño causado por una falta de mantenimiento normal.
3. Repare por una persona no autorizada.
4. El daño causado por conexión a un voltaje impropio.
5. Dañado causado por el uso fuera.

Las LIMITACIONES:

Esta garantía no implica ni asume responsabilidad para daños consecuentes que pueden resultar del uso, del maltrato, o de la falta de mantenimiento rutinario de este aparato de la calefacción. Un honorario de limpieza y el costo de partes pueden ser cargados para fracasos de aparato que resultan de la falta de mantenimiento. Esta garantía no cubre reclamos, que no implican habilidad ni materiales defectuosos. El INCUMPLIMIENTO MANTENIMIENTO GENERAL (INCLUSIVE LIMPIEZA) VACIARA ESTA GARANTIA.

ESTA GARANTIA LIMITADA ES DADA AL COMPRADOR EN VEZ DE TODAS LAS OTRAS GARANTIAS, EXPRESADO O IMPLICITO, INCLUSIVE PERO no LIMITADO A LAS GARANTIAS DE COMERCIALIZACION DE la SALUD PARA UN PROPOSITO PARTICULAR. EL REMEDIO PROPORCIONADO EN ESTA GARANTIA ES EXCLUSIVO Y GRANT EN VEZ DE TODOS LOS OTROS REMEDIOS. EN ningún ACONTECIMIENTO HACE MARKETING de MUNDO DE AMERICA ES RESPONSABLE DE el CASUAL O DAÑOS CONSECUENTES.

Algunos estados no permiten limitaciones en cuánto tiempo una garantía implícita dura, así que la limitación antes mencionada no le puede aplicar. Algunos estados no permiten la exclusión ni la limitación de daños casuales ni consecuentes tan que la limitación ni exclusión antes mencionadas no le pueden aplicar.